

# Przełącznik poziomy Rosemount™ 2120

Czujnik widełkowy



**Spis treści**

Informacje na temat instrukcji.....	3
Instalacja.....	6
Wykonanie podłączeń elektrycznych.....	12
Podłączenie okablowania i włączenie zasilania.....	29
Konfiguracja.....	35
Obsługa.....	37
Serwis i rozwiązywanie problemów.....	38

# 1 Informacje na temat instrukcji

Niniejsza skrócona instrukcja obsługi zawiera podstawowe informacje o urządzeniu Rosemount 2120. Szczegółowe informacje zawiera [Instrukcja obsługi](#) urządzenia Rosemount 2120. Instrukcje obsługi oraz niniejsza instrukcja są również dostępne w wersji elektronicznej pod adresem [Emerson.com/Rosemount](http://Emerson.com/Rosemount).

## **⚠ OSTRZEŻENIE**

Niezastosowanie się do poniższych zaleceń dotyczących montażu oraz konserwacji może spowodować śmierć lub poważne obrażenia ciała.

- Instalację przełącznika poziomego mogą wykonywać wyłącznie wykwalifikowani pracownicy postępujący zgodnie z właściwymi procedurami.
- Przełącznika poziomego należy używać zgodnie z zaleceniami zawartymi w niniejszej instrukcji. Niespełnienie tego wymagania może wpłynąć na bezpieczeństwo pracy przełącznika poziomego.
- Masa przełącznika poziomego z ciężkim kołnierzem i przedłużeniem widełek może przekroczyć 37 funtów (18 kg). Przed przeniesieniem, podniesieniem i montażem przełącznika poziomego wymagane jest przeprowadzenie oceny ryzyka.

Wybuch może spowodować śmierć lub poważne obrażenia ciała.

- Należy sprawdzić, czy środowisko pracy przełącznika poziomego jest zgodne z wymogami certyfikatów do pracy w obszarach zagrożonych wybuchem.
- Przed podłączeniem komunikatora polowego w atmosferze zagrożonej wybuchem należy upewnić się, że urządzenia pracujące w pętli są zainstalowane zgodnie z instrukcjami okablowania iskrobezpiecznego lub niezapalnego.
- W przypadku instalacji przeciwybuchowych/ognioszczelnych i niezapalnych / typu „n” nie wolno zdejmować pokrywy obudowy przy włączonym zasilaniu przełącznika poziomego.
- W celu spełnienia wymagań ognioszczelności/przeciwybuchowości należy szczelnie dokręcić pokrywę obudowy.

Porażenie elektryczne może być przyczyną śmierci lub poważnych obrażeń ciała.

- Należy unikać kontaktu z przewodami i zaciskami. W przewodach może pojawiać się wysokie napięcie, które grozi porażeniem prądem elektrycznym.
- Przed rozpoczęciem prac związanych z okablowaniem przełącznika poziomego należy się upewnić, że zasilanie przełącznika poziomego jest wyłączone oraz że przewody prowadzące do zewnętrznych źródeł zasilania zostały odłączone lub nie są zasilane.
- Upewnić się, że okablowanie jest odpowiednie do wartości prądów, a klasa izolacji jest odpowiednia do napięć, temperatur i warunków środowiskowych.

## ▲ OSTRZEŻENIE

Wycieki medium procesowego mogą spowodować śmierć lub poważne obrażenia ciała.

- Z przełącznikiem poziomym należy obchodzić się bardzo ostrożnie. Jeśli uszczelnienie procesowe jest uszkodzone, gaz może wyciekać ze zbiornika lub rurociągu

Zastąpienie jakichkolwiek części nieautoryzowanymi może powodować zagrożenie. Naprawa, np.: zastąpienie elementów itp. również może powodować zagrożenie i jest bezwzględnie zakazana.

- Nieautoryzowane zmiany w urządzeniu są surowo zabronione, gdyż mogą one w niezamierzony i nieprzewidywalny sposób zmieniać parametry urządzenia i zagrażać bezpieczeństwu. Nieautoryzowane zmiany mogące naruszyć integralność spawów lub kołnierzy, na przykład wykonywanie dodatkowych otworów, zagrażają integralności produktu i bezpieczeństwu. Parametry znamionowe i atesty urządzeń przestają obowiązywać dla produktów, które uległy uszkodzeniu lub zostały zmodyfikowane bez uprzedniej pisemnej zgody firmy Emerson. Wykorzystywanie urządzeń, które uległy uszkodzeniu lub zostały zmodyfikowane bez pisemnej zgody producenta, odbywa się wyłącznie na ryzyko i koszt użytkownika.

## ▲ OSTRZEŻENIE

### Dostęp fizyczny

Osoby nieupoważnione mogą spowodować poważne uszkodzenia i/lub błędnie skonfigurować sprzęt do użytku końcowego. Działania takie mogą mieć charakter umyślny lub nieumyślny i należy im zapobiegać.

Zabezpieczenia fizyczne są kluczowym elementem systemu ochrony i podstawowym sposobem zabezpieczenia systemu. Osobom nieupoważnionym należy ograniczyć dostęp do urządzeń przeznaczonych dla użytkowników końcowych. Taką strategię należy przyjąć dla wszystkich systemów stosowanych na terenie obiektu.

## ▲ UWAGA



### Gorące powierzchnie

Kołnierz i oddzielnik mogą być gorące w przypadku wysokich temperatur procesowych.

Przed rozpoczęciem prac serwisowych należy odczekać, aż ostygną.

## 2 Instalacja

### 2.1 Ustawienie widełek w przypadku montażu w rurociągu

**Rysunek 2-1: Prawidłowe ustawienie widełek w przypadku montażu w rurociągu**

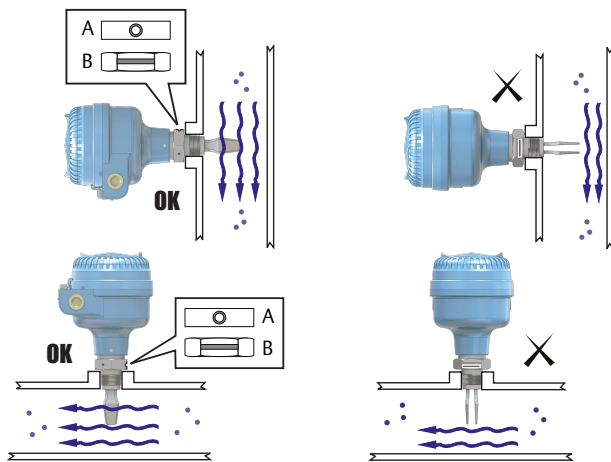

- A. Przyłącza procesowe Tri-Clamp mają okrągłe wycięcie  
B. Gwintowe przyłącza procesowe mają rowek

### 2.2 Ustawienie widełek w przypadku montażu w zbiorniku

**Rysunek 2-2: Prawidłowe ustawienie widełek w przypadku montażu w zbiorniku**

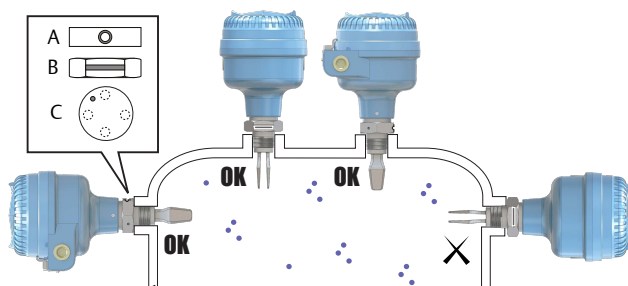

- A. Przyłącza procesowe Tri-Clamp mają okrągłe wycięcie
- B. Gwintowe przyłącza procesowe mają rowek
- C. Kołnierzowe przyłącza procesowe mają okrągłe wycięcie

## 2.3 Montaż wersji gwintowanej

### 2.3.1 Uszczelnić i zabezpieczyć połączenia gwintowe

- Zastosować smar zapobiegający zacieraniu lub taśmę PTFE zgodnie z obowiązującymi procedurami zakładowymi.

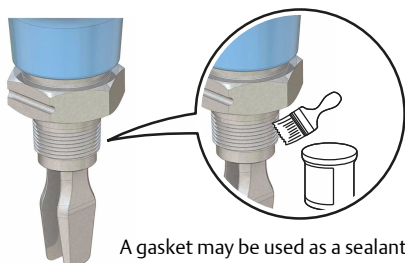

A gasket may be used as a sealant for BSPP (G) threaded connections.

### 2.3.2 Gwintowe przyłącze zbiornika lub rurociągu

- Instalacja pionowa.

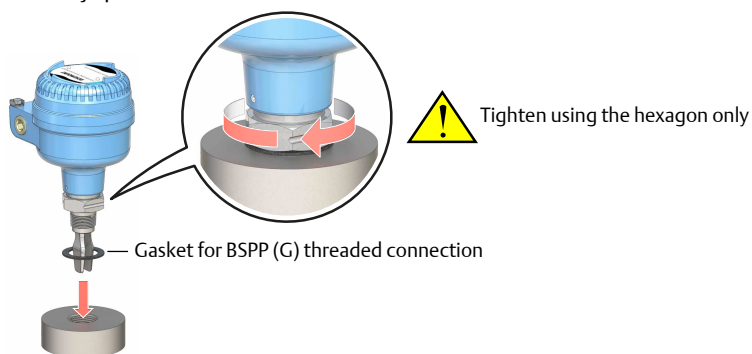

- Instalacja pozioma.

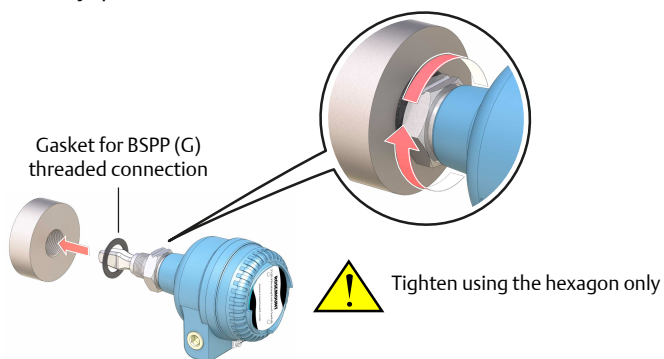



### 2.3.3 Przyłącze gwintowane kołnierzowe

#### Procedura

1. Umieścić kołnierz dostarczany przez klienta i uszczelkę na dyszy zbiornika.

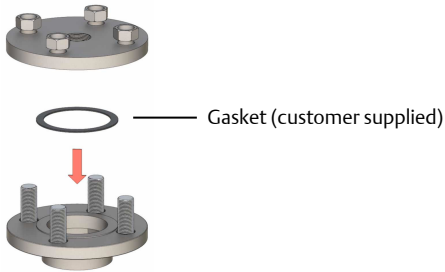

2. Dokręcić śruby i nakrętki momentem dokręcania właściwym dla kołnierza i uszczelki.

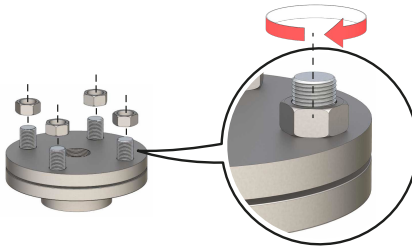

3. Wkręcić przełącznik poziomy na gwint kołnierza.

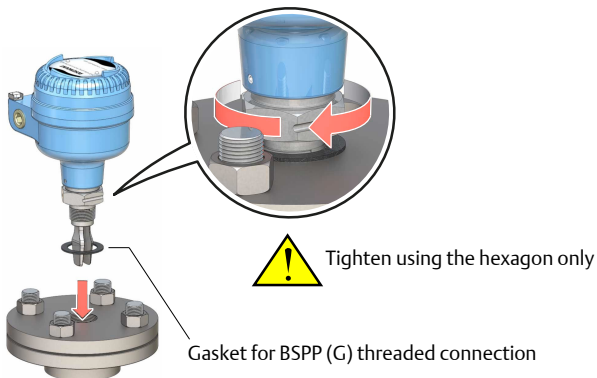

## 2.4 Montaż wersji kołnierzowej

### Procedura

1. Opuścić przełącznik poziomy do dyszy.

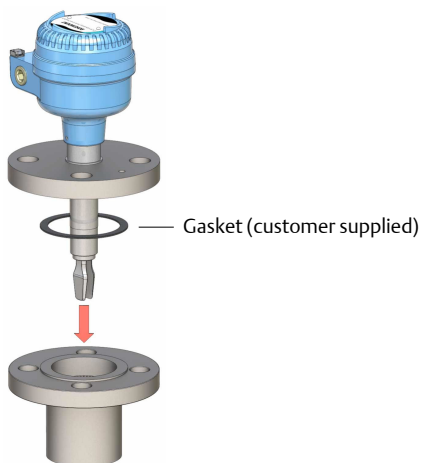

2. Dokręcić śruby i nakrętki momentem dokręcania właściwym dla kołnierza i uszczelki.

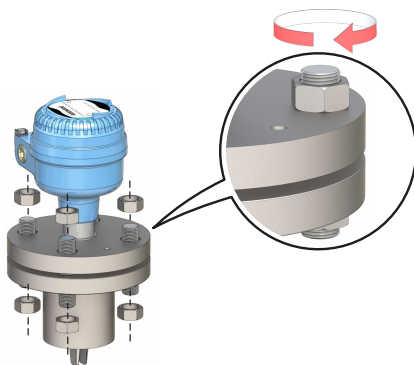

## 2.5 Montaż wersji z uszczelką Tri-Clamp

### Procedura

1. Opuścić przełącznik poziomemu na czoło kołnierza.

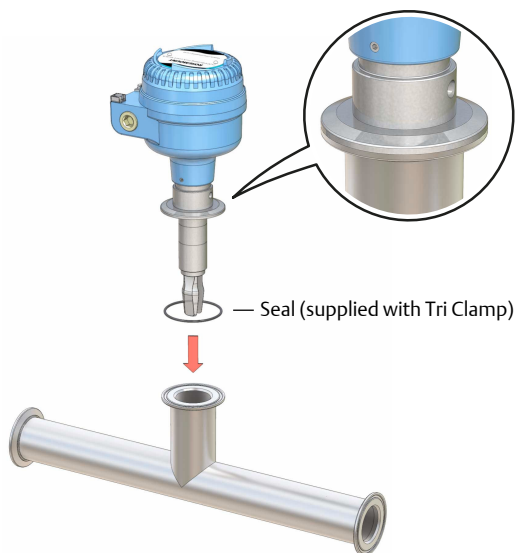

2. Zamocować przyłącze Tri-Clamp.

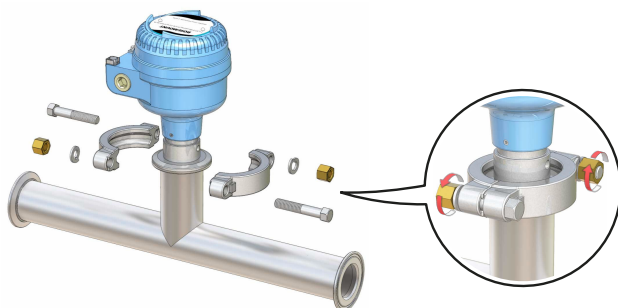

## 3 Wykonanie połączeń elektrycznych

---

### Uwaga

Kompletną specyfikację elektryczną zawiera Rosemount 2120 [Karta danych technicznych produktu](#).

---

### 3.1 Dobór przewodu

Stosować przewody o przekroju 26–14 AWG (0,13–2,5 mm<sup>2</sup>). W przypadku środowisk o wysokim poziomie zakłóceń elektromagnetycznych (EMI) zaleca się stosowanie skrętek i przewodów ekranowanych. Do każdego zacisku śrubowego można bezpiecznie podłączyć dwa przewody.

### 3.2 Dławiki/przepusty kablowe

W przypadku instalacji iskrobezpiecznych, przeciwwybuchowych/ognioszczelnych i pyłoszczelnych należy stosować wyłącznie atestowane dławiki lub przepusty kablowe. W przypadku zwykłych instalacji można używać dławików lub przepustów kablowych o odpowiednich parametrach, aby zachować stopień ochrony (IP).

Nieużywane przepusty kablowe powinny być zawsze uszczelnione za pomocą odpowiedniej zaślepki/zatyczki.

---

### Uwaga

Nie należy prowadzić przewodów sygnałowych w przepustach lub otwartych korytach kablowych z przewodami zasilającymi lub w pobliżu ciężkiego sprzętu elektrycznego.

---

### 3.3 Zasilacz

Wymagania dotyczące zasilania zależą od wybranego układu elektronicznego.

- Układ elektroniczny obciążenia bezpośredniego: 20–264 V DC lub 20–264 V AC (50/60 Hz).
- Układ elektroniczny PNP: 18–60 V DC
- Układ elektroniczny standardowego przekaźnika: 20–264 V DC lub 20–264 V AC (50/60 Hz)
- Układ elektroniczny przekaźnika niskonapięciowego: 9–30 V DC
- Układ elektroniczny NAMUR: 8 V DC
- Układ elektroniczny 8/16 mA: 24 V DC

## 3.4 Obszary zagrożone wybuchem

Jeśli urządzenie przełącznik poziomu jest zainstalowane w obszarach zagrożonych wybuchem (sklasyfikowanych lokalizacjach), należy przestrzegać miejscowych przepisów i warunków użytkowania podanych w stosownych atestach. Informacje na ten temat zawiera Rosemount 2120 [Dokument dotyczący atestów produktu](#).

## 3.5 Schematy połączeń

### **⚠ UWAGA**

- Przed użyciem sprawdzić, czy dławiki kablowe i zaślepki mają właściwe parametry.
  - Odłączyć zasilanie elektryczne przed podłączeniem przełącznika lub demontażem układów elektronicznych.
  - Ochronny zacisk uziemienia musi być podłączony do zewnętrznej instalacji uziomowej.
-

### 3.5.1 Kaseta do bezpośredniego przełączenia obciążenia

**Rysunek 3-1: Bezpośrednie przełączenie obciążenia (dwa przewody, czerwona naklejka)**

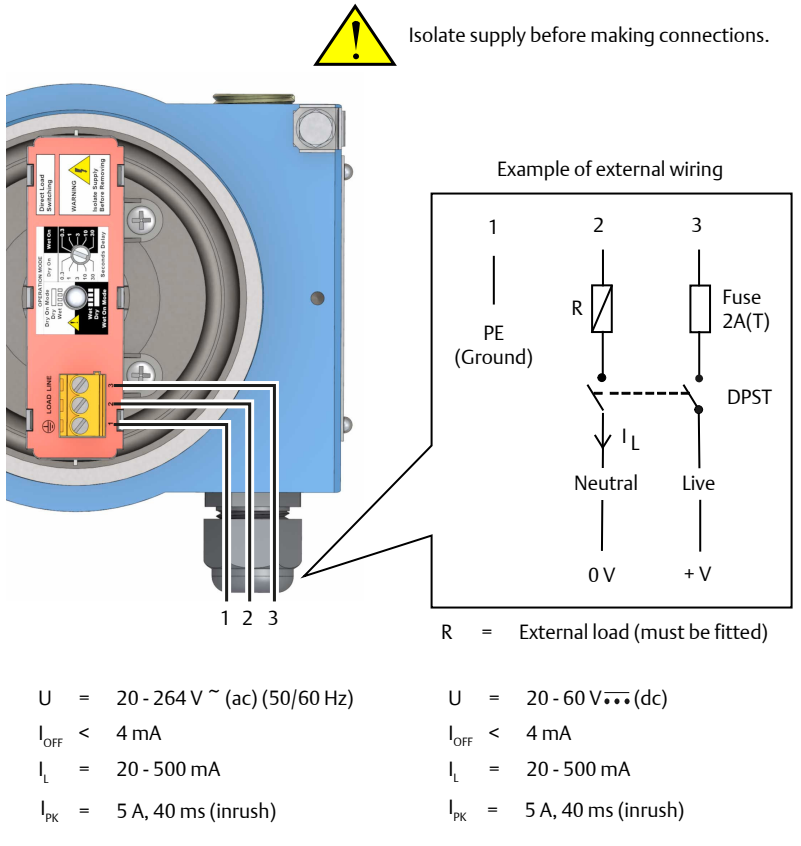

**Tabela 3-1: Funkcje bezpośredniego przełączania obciążenia**

Tryb: suchy wł., alarm wysokiego poziomu		Tryb: mokry wł., alarm niskiego poziomu	
= Load on		= Load off	



### 3.5.2 Kaseta elektroniczna PNP/PLC

#### Rysunek 3-2: Wyjście PNP do przełączania obciążenia i bezpośredniego przełączania PLC (żółta naklejka)



Tabela 3-2: Funkcje kasety PNP/PLC

Tryb: suchy wł., alarm wysokiego poziomu		Tryb: mokry wł., alarm niskiego poziomu	
PLC (wejście dodatkowe)			
PNP DC			
= Load on		= Load off	

### 3.5.3 Kasetka z wyjściem przełącznikowym (wersja standardowa)

**Rysunek 3-3: Wyjście przełącznikowe, DPCO (zielona naklejka, kasetka standardowa)**

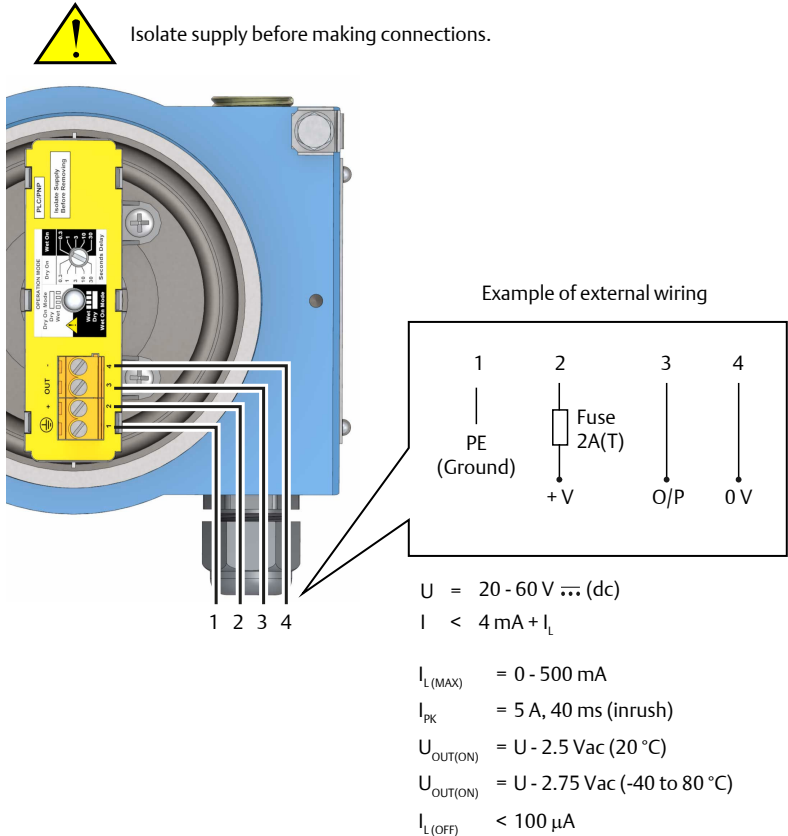
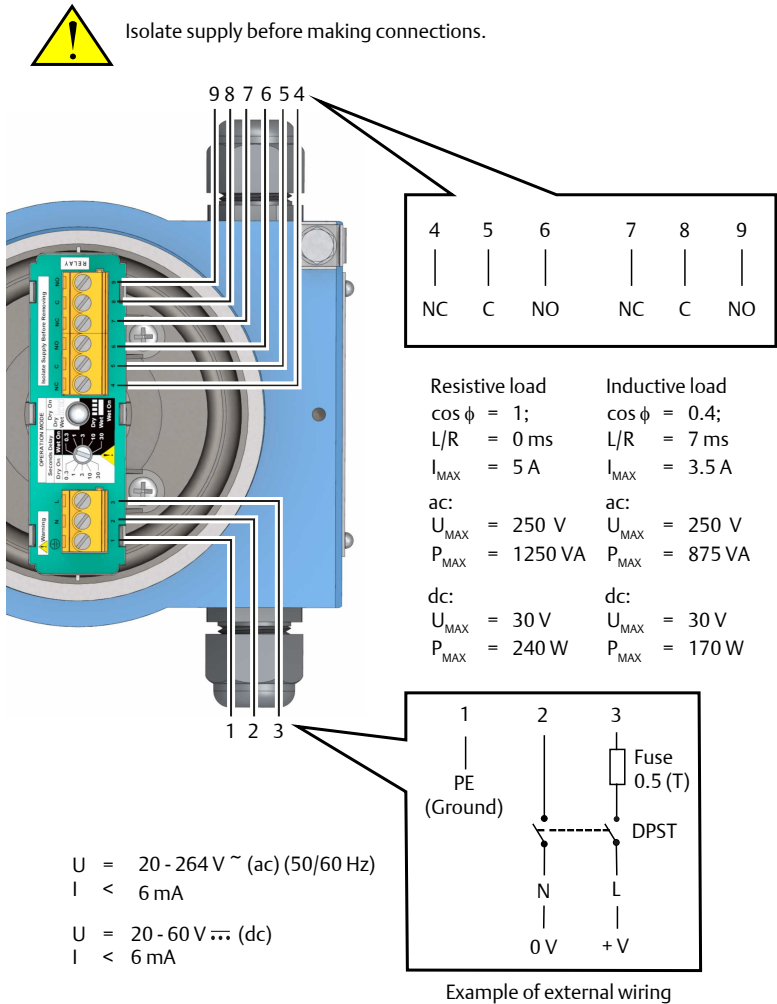

#### Uwaga

W celu zapewnienia bezpiecznego odłączenia zasilania należy zamontować pojedynczy przełącznik dwupozycyjny wł./wył. Przełącznik DPST należy zamontować możliwie jak najbliżej urządzenia Rosemount 2120. Przełącznik DPST nie może być zasłonięty. Przełącznik DPST należy oznaczyć w celu

wskazania, że jest to urządzenie służące do odłączania zasilania urządzenia Rosemount 2120.

**Tabela 3-3: Funkcje kasy przekąźnikowej**

Tryb: suchy wł., alarm wysokiego poziomu		Tryb: mokry wł., alarm niskiego poziomu	
 NC C NO	 NC C NO	 NC C NO	 NC C NO

### 3.5.4 Kasetka z wyjściem przełącznikowym (wersja z napięciem nominalnym 12 V DC)

**Rysunek 3-4: Wyjście przełącznikowe, DPCO (zielona naklejka, kasetka 12 V DC)**



Isolate supply before making connections.

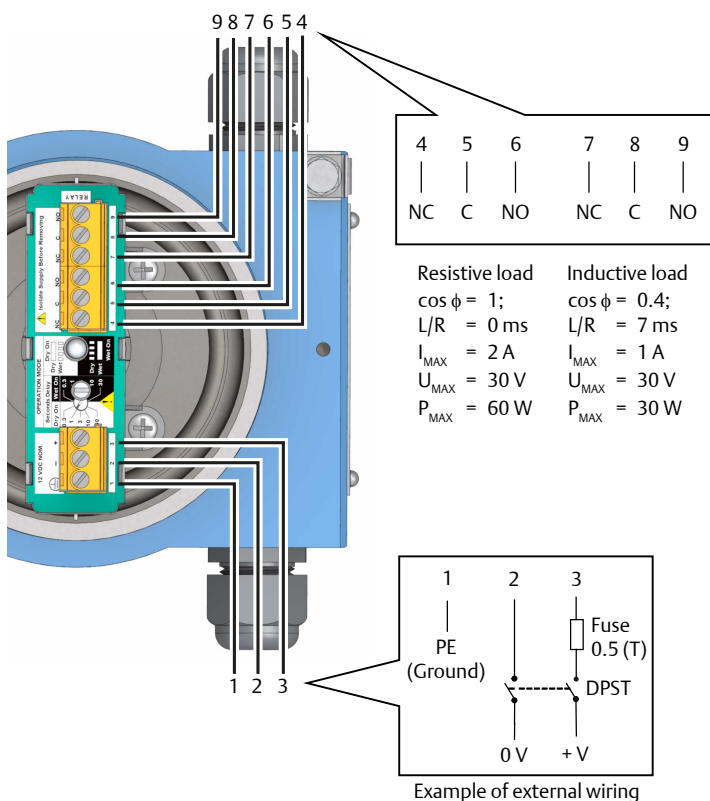

Example of external wiring

$$U = 9 - 30 \text{ V}_{\text{dc}}$$

$$I < 4 \text{ mA}$$

#### Uwaga

W celu zapewnienia bezpiecznego odłączenia zasilania należy zamontować pojedynczy przełącznik dwupozycyjny wł./wył. Przełącznik DPST należy zamontować możliwie jak najbliżej urządzenia Rosemount 2120. Przełącznik DPST nie może być zasłonięty. Przełącznik DPST należy oznaczyć w celu

wskazania, że jest to urządzenie służące do odłączania zasilania urządzenia Rosemount 2120.

**Tabela 3-4: Funkcje kasyety przekaźnikowej**

Tryb: suchy wł., alarm wysokiego poziomu		Tryb: mokry wł., alarm niskiego poziomu	

### 3.5.5 Kasetka elektroniczna NAMUR

**Rysunek 3-5: Wyjście NAMUR (jasnoniebieska naklejka)**

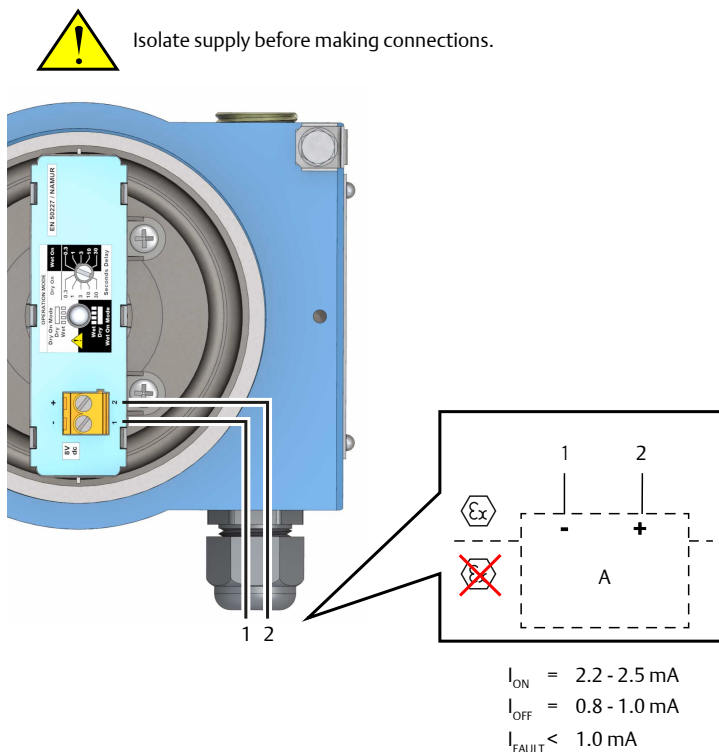

A. Atestowany iskrobezpieczny wzmacniacz separujący zgodny z normą IEC 60947-5-6

#### Uwaga

- Kasetka jest przeznaczona do zastosowań iskrobezpiecznych i wymaga zastosowania atestowanej bariery izolacyjnej. Informacje na temat atestów iskrobezpieczeństwa zawiera Rosemount 2120 [Dokument dotyczący atestów produktu](#).
- Ta kasetka może być stosowana również w aplikacjach w obszarze niezagrażonym (bezpiecznym). Może być ona wymiennie stosowana tylko z kasetą 8/16 mA.
- Nie wolno przekraczać napięcia 8 V DC.

**Tabela 3-5: Funkcje kasyety NAMUR**

Tryb: suchy wł., alarm wysokiego poziomu		Tryb: mokry wł., alarm niskiego poziomu	
(-) (+) 1 2 ○ ○ > 2.2 mA 	(-) (+) 1 2 ○ ○ < 1.0 mA 	(-) (+) 1 2 ○ ○ > 2.2 mA 	(-) (+) 1 2 ○ ○ < 1.0 mA 

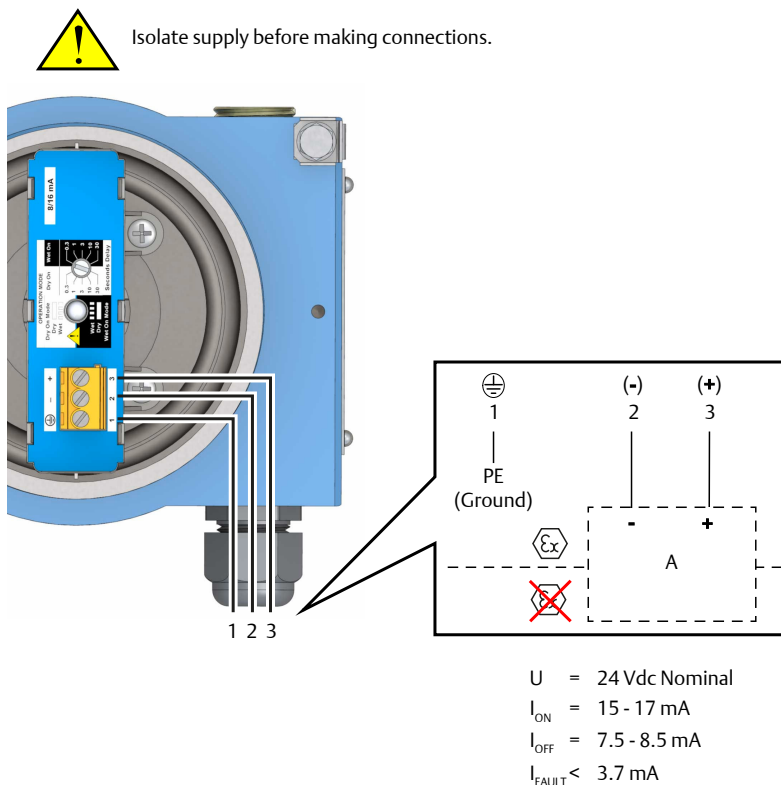

## 3.5.6 Kasetka elektroniczna 8/16 mA

**Rysunek 3-6: Wyjście 8/16 mA (ciemnoniebieska naklejka)**

A. Atestowany iskrobezpieczny wzmacniacz separujący zgodny z normą IEC 60947-5-6

**Uwaga**

- Kasetka jest przeznaczona do zastosowań iskrobezpiecznych i wymaga zastosowania atestowanej bariery izolacyjnej. Informacje na temat atestów iskrobezpieczeństwa zawiera Rosemount 2120 [Dokument dotyczący atestów produktu](#).
- Ta kasetka może być stosowana również w aplikacjach w obszarze niezagrażonym (bezpiecznym). Może być ona wymiennie stosowana tylko z kasetą NAMUR.
- Nie wolno przekraczać napięcia 8 V DC.

**Tabela 3-6: Funkcje kasety 8/16 mA**

Tryb: suchy wł., alarm wysokiego poziomu		Tryb: mokry wł., alarm niskiego poziomu	
<p>Dry On    Wet On</p> <p>0.3    0.3</p> <p>1    1</p> <p>3    3</p> <p>10    10</p> <p>30    30</p> <p>Seconds Delay</p>		<p>Dry On    Wet On</p> <p>0.3    0.3</p> <p>1    1</p> <p>3    3</p> <p>10    10</p> <p>30    30</p> <p>Seconds Delay</p>	
<p>⊖    (-)    (+)</p> <p>1    2    3</p> <p>○    ○    ○</p> <p>PE    &gt; 15 mA</p> <p>(Ground)    </p>	<p>⊖    (-)    (+)</p> <p>1    2    3</p> <p>○    ○    ○</p> <p>PE    &lt; 8.5 mA</p> <p>(Ground)    </p>	<p>⊖    (-)    (+)</p> <p>1    2    3</p> <p>○    ○    ○</p> <p>PE    &gt; 15 mA</p> <p>(Ground)    </p>	<p>⊖    (-)    (+)</p> <p>1    2    3</p> <p>○    ○    ○</p> <p>PE    &lt; 8.5 mA</p> <p>(Ground)    </p>

## 3.6 Uziemienie

⚠ Obudowę należy uziemić zgodnie z krajowymi i miejscowymi przepisami.

### 3.6.1 Uziemienie przy użyciu ekranu przewodu

Upewnić się, że ekran przewodu urządzenia jest:

- krótko przycięty i zaizolowany tak, aby nie miał kontaktu z obudową urządzenia przełącznik poziomy;
- podłączony w sposób ciągły w całym segmencie;
- podłączony do odpowiedniego uziemienia po stronie zasilania.

**Rysunek 3-7: Uziemienie ekranu przewodu sygnałowego od strony zasilacza**

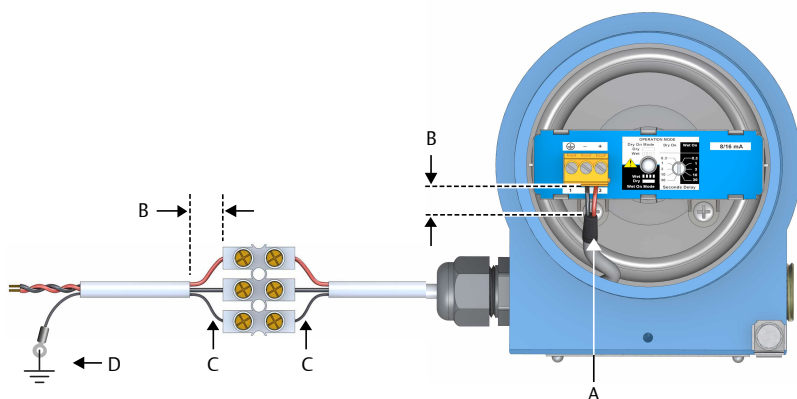

- Przyciąć ekran i zaizolować
- Jak najmniejsza odległość
- Przyciąć ekran
- Podłączyć ekran do uziemienia w zasilaczu

### 3.6.2 Uziemienie obudowy urządzenia przełącznik poziomu

---

**Rysunek 3-8: Śruby uziemienia**

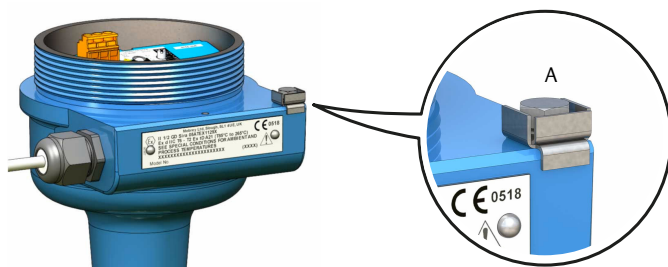

A. Śruba uziemienia zewnętrzna

---

## 4 Podłączenie okablowania i włączenie zasilania

### Procedura

1. ⚠ Upewnić się, że zasilanie zostało odłączone.
2. Zdjąć pokrywę przyłączy elektrycznych.

W przypadku instalacji przeciwwybuchowych/ognioszczelnych nie wolno zdejmować pokrywy urządzenia przełącznik poziomu przy włączonym zasilaniu. Pokrywy nie wolno też zdejmować w skrajnych warunkach otoczenia.

- Wersje urządzenia Rosemount 2120 z obudową metalową są przeciwwybuchowe/ognioszczelne. Najpierw należy w nich usunąć blokadę pokrywy.

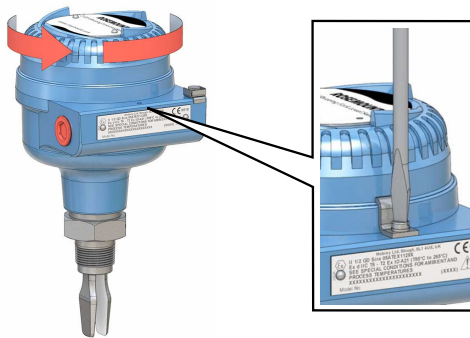

- Wersje urządzenia Rosemount 2120 z obudową z nylonu wzmocnionego włóknem szklanym nie są przeciwwybuchowe/ognioszczelne. Nie mają one blokady pokrywy.



## 3. Wyjąć plastikowe zaślepki.

Wersje urządzenia Rosemount 2120 z obudową z nylonu wzmocnionego włóknem szklanym nie mają założonych plastikowych zaślepek.



## 4. Przeciągnąć przewody przez dławik kablowy / przepusty.

- Kasety z jednym zaciskiem wymagają tylko jednego przewodu.

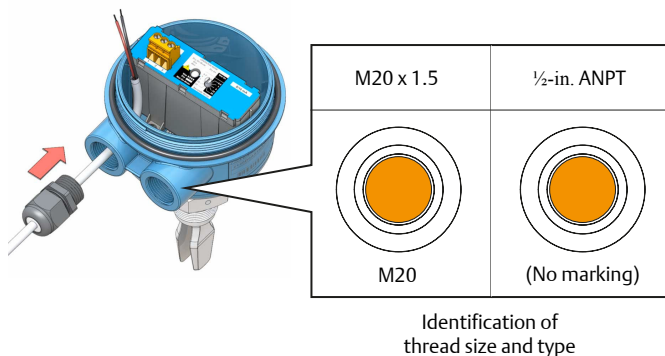
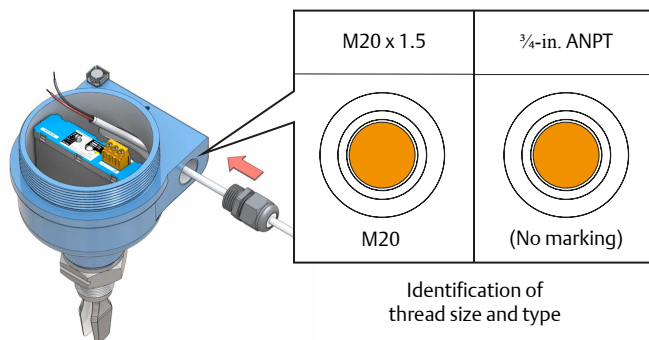

- Kasety z dwoma lub większą liczbą zacisków wymagają więcej niż jednego przewodu.
5. Podłączyć przewody (patrz [Schematy połączeń](#) w przypadku innych kaset).

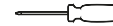
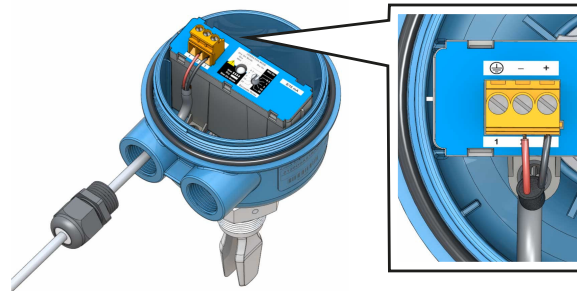
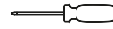
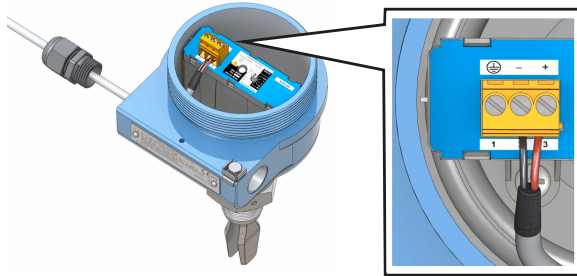

6. Zapewnić właściwe uziemienie (patrz [Uziemienie](#)).
7. Dokręcić dławiki kablowe.  
Nałożyć taśmę PTFE lub inny środek uszczelniający na połączenia gwintowe.

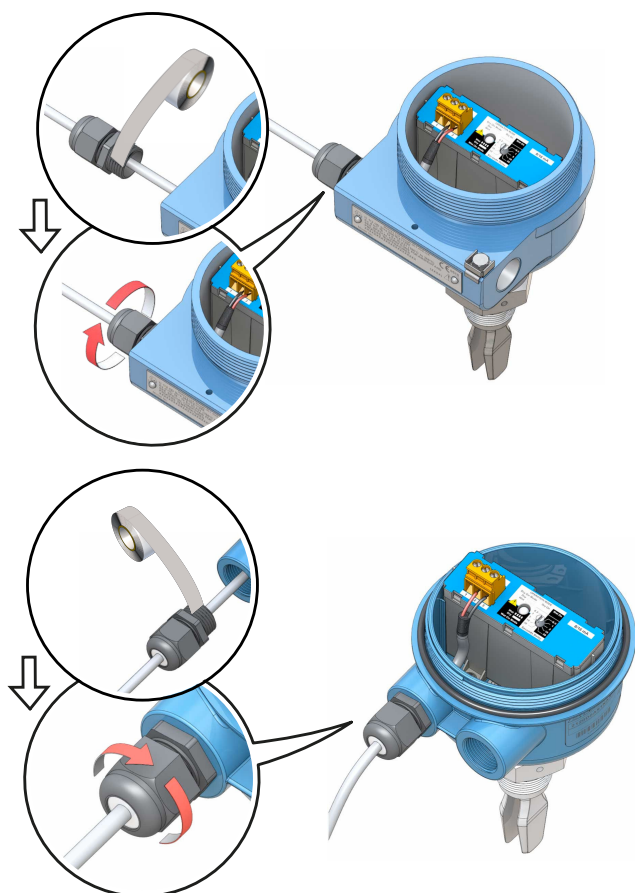
**Uwaga**

Poprowadzić okablowanie w taki sposób, aby zapewnić pętlę okapową.



8. Niewykorzystany przepust kablowy zaślepić i uszczelnić, aby zabezpieczyć obudowę przed wnikaniem wilgoci i kurzu.



Nałożyć taśmę PTFE lub inny środek uszczelniający na połączenia gwintowe.

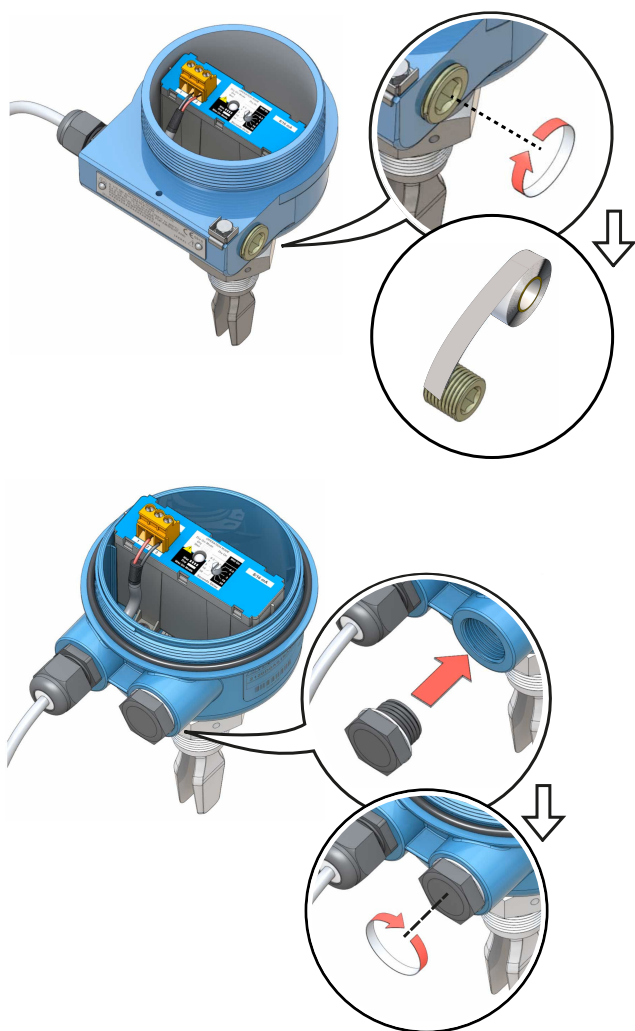

9. Założyć i dokręcić pokrywę.  
Sprawdzić, czy pokrywa jest poprawnie dokręcona.

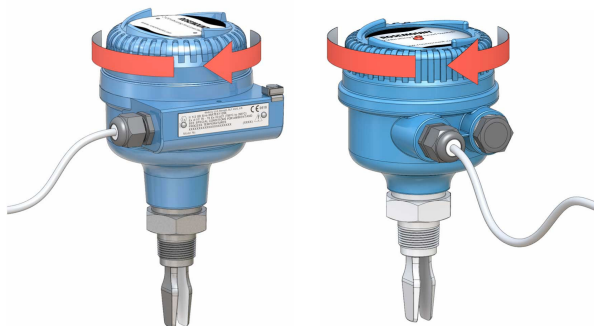

10. ⚠ Wymagane wyłącznie w przypadku instalacji przeciwybuchowych/ognioszczelnych:  
Aby spełnić wymagania norm przeciwybuchowości, należy szczelnie dokręcić pokrywę obudowy.
11. Zablokować ponownie pokrywę.

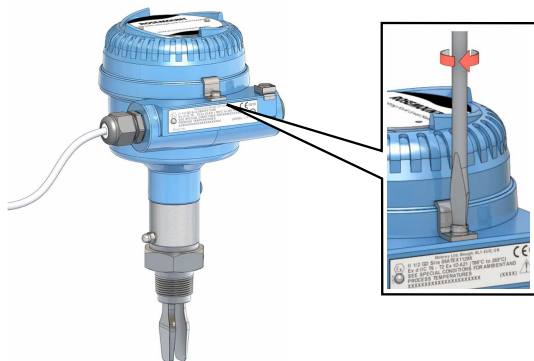

12. Podłączyć zasilanie.

## 5 Konfiguracja

### 5.1 Ustawienie trybu i czas opóźnienia dla wyjścia

Wszystkie kasety elektroniczne są wyposażone w pokrętło do ustawiania włączenia wyjścia elektrycznego, gdy widelki są wystarczająco suche: „Dry On” (Suche wł.) lub wystarczająco mokre: „Wet On” (Mokre wł.).

Układ elektroniczny wykorzystuje histerezę do zapobiegania ciągłemu przełączaniu wyjścia z powodu zachlapania lub stanów pośrednich. Aby zapobiec takiemu ciągłemu przełączaniu, za pomocą pokrętła ustawiony jest też czas opóźnienia przed zmianą wyjścia wynoszący do 30 sekund.

Niewielkie wycięcie w pokrętle wskazuje aktualny tryb i czas opóźnienia.

Dla instalacji wymagających alarmu wysokiego poziomu zalecany jest tryb „Dry On” (Suche wł.) (Rysunek 5-2). Dla instalacji wymagających alarmu niskiego poziomu zalecany jest tryb „Wet On” (Mokre wł.) (Rysunek 5-3).

#### Uwaga

Przed zmianą trybu i aktywacją czasu opóźnienia występuje pięciosekundowe opóźnienie.

**Rysunek 5-1: Widok od góry: Przykładowa kasetka wewnątrz obudowy**

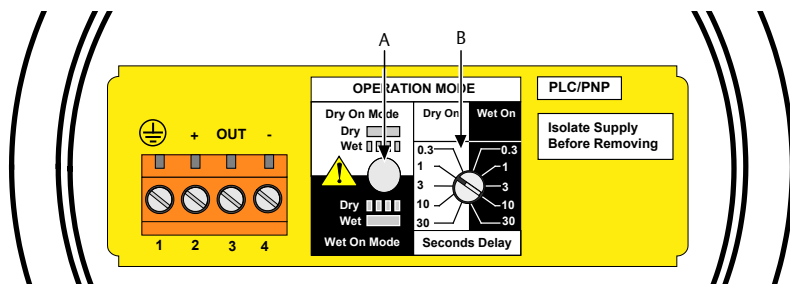

A. Kontrolna dioda LED

B. Pokrętło do ustawiania trybu wyjścia i czasu opóźnienia

### Rysunek 5-2: Typowe ustawienia w zastosowaniach wysokiego poziomu

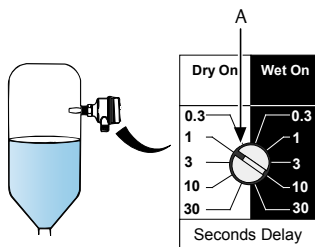

A. Tryb „Dry On” (Suche wł.) i czas opóźnienia 1 sekunda

### Rysunek 5-3: Typowe ustawienia w zastosowaniach niskiego poziomu

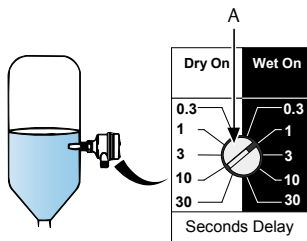







A. Tryb „Dry On” (Suche wł.) i czas opóźnienia 1 sekunda

## 6 Obsługa

### 6.1 Wskazania diody LED

**Tabela 6-1: Wskazania diody LED (stany działania)**

LED	Częstotliwość pulsowania diody LED	Stan przełącznika
	Świecenie w sposób ciągły	Wyjście w stanie „ON”
	1 raz na sekundę	Wyjście jest w stanie „OFF”
	1 raz na 2 sekundy	Brak kalibracji
	1 raz na 4 sekundy	Błędne obciążenie; prąd obciążenia zbyt duży; zwarcie obwodu obciążenia
	2 razy na sekundę	Kalibracja zakończona sukcesem
	3 razy na sekundę	Należy skontaktować się z firmą Emerson, aby zgłosić wskazanie uszkodzenia wewnętrznych układów elektronicznych.
	Wyłączona	Problem (np. zasilanie)

## 7 Serwis i rozwiązywanie problemów

### 7.1 Magnetyczny punkt testowy

Magnetyczny punkt testowy, znajdujący się z boku obudowy, służy do wykonania testu działania urządzenia Rosemount 2120 w całym systemie. Dotknięcie magnesem punktu testowego powoduje zmianę stanu wyjścia urządzenia przełącznik poziom na czas przyłożenia magnesu.

**Rysunek 7-1: Funkcja magnetycznego punktu testowego**

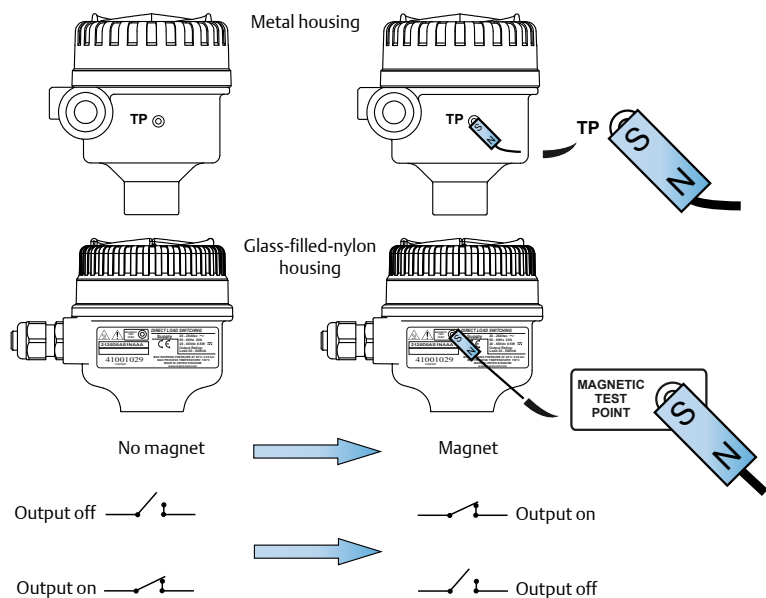

### 7.2 Konserwacja i przegląd

- Do czyszczenia używać wyłącznie wilgotnej szmatki.
- Sprawdzić wzrokowo urządzenie przełącznik poziom pod kątem uszkodzeń. Nie używać, jeśli jest uszkodzone.
- Upewnić się, że pokrywa obudowy, dławiki kablowe i zaślepki przepustów są prawidłowo założone.
- Sprawdzić, czy dioda LED miga z częstotliwością 1 Hz lub świeci się w sposób ciągły. (Informacje na temat innych częstotliwości migania zawiera [Tabela 6-1](#)).

### 7.3 Części zamienne

Aktualne informacje na temat części zamiennych zawiera Rosemount 2120 [Karta danych technicznych produktu](#) .

### 7.4 Wymiana i kalibracja kaset

Podczas wymiany uszkodzonej lub wadliwej kasyety elektronicznej konieczne jest skalibrowanie nowej kasyety odpowiednio do częstotliwości działania czujnika widelkowego.

Opis procedur wymiany i kalibracji można znaleźć w dokumencie Rosemount 2120 [Instrukcja obsługi](#) lub instrukcjach dostarczonych z urządzeniem.

## 7.5 Rozwiązywanie problemów

Jeśli wystąpi usterka, problem należy rozwiązać na podstawie informacji, które zawiera [Tabela 7-1](#).

**Tabela 7-1: Określanie przyczyn niesprawności**

Uszkodzenie	Objaw lub wskazanie	Zalecane działania
Przełącznik nie przełącza	Dioda LED nie świeci się, brak zasilania.	<ul style="list-style-type: none"> <li>• Sprawdzić źródło zasilania.</li> <li>• Sprawdzić obciążenie w modelach z bezpośrednim przełączaniem obciążenia.</li> </ul>
	Dioda LED miga raz na sekundę.	<ul style="list-style-type: none"> <li>• Skontaktować się z firmą Emerson, aby zgłosić wskazanie usterki wewnętrznej.</li> </ul>
	Dioda LED miga raz na dwie sekundy.	<ul style="list-style-type: none"> <li>• Skontaktować się z firmą Emerson, aby zgłosić wskazanie braku kalibracji urządzenia.</li> </ul>
	Dioda LED miga raz na cztery sekundy.	<ul style="list-style-type: none"> <li>• Sprawdzić instalację elektryczną pod kątem błędnego obciążenia (zbyt wysokie natężenie lub zwarcie).</li> </ul>
	Uszkodzenie wideltek stwierdzone podczas kontroli wzrokowej.	<ul style="list-style-type: none"> <li>• Skontaktować się z firmą Emerson, aby zgłosić uszkodzenie i zaplanować wymianę.</li> </ul>
	Gruby osad na widelkach stwierdzony podczas kontroli wzrokowej.	<ul style="list-style-type: none"> <li>• Starannie wyczyścić widelki (patrz <a href="#">Konserwacja</a>).</li> </ul>
	Po zmianie trybu lub opóźnienia zawsze występuje pięciosekundowe opóźnienie.	<ul style="list-style-type: none"> <li>• Jest to normalne działanie przy dokonywaniu wszelkich zmian ustawień.</li> </ul>
Nieprawidłowe przełączenie	Ustawienie Dry = On (Suche = wł.), Wet = On (Mokre = wł.) jest prawidłowe.	<ul style="list-style-type: none"> <li>• Sprawdzić połączenia elektryczne (patrz <a href="#">Schematy połączeń</a>).</li> </ul>
Błędne przełączenie	Turbulencje.	<ul style="list-style-type: none"> <li>• Ustawić dłuższy czas opóźnienia przełączania.</li> </ul>



**Tabela 7-1: Określanie przyczyn niesprawności (ciąg dalszy)**

Uszkodzenie	Objaw lub wskazanie	Zalecane działania
	Zbyt wysoki poziom zakłóceń elektrycznych.	<ul style="list-style-type: none"><li>• Usunąć źródło zakłóceń.</li></ul>
	Użyto kasety z innego urządzenia Rosemount 2120.	<ul style="list-style-type: none"><li>• Wykorzystać fabrycznie dostarczoną kasetę i wykonać kalibrację. (Patrz <a href="#">Wymiana i kalibracja kaset</a>).</li></ul>







**Skrócona instrukcja obsługi**  
**00825-0114-4030, Rev. GA**  
**Czerwiec 2020**

### **Emerson Automation Solutions**

6021 Innovation Blvd.  
Shakopee, MN 55379, USA

- +1 800 999 9307 lub
- +1 952 906 8888
- +1 952 949 7001
- RFQ.RMD-RCC@Emerson.com

### **Biuro regionalne — Europa**

Emerson Automation Solutions Europe  
GmbH  
Neuhofstrasse 19a P.O. Box 1046  
CH 6340 Baar  
Szwajcaria

- +41 (0) 41 768 6111
- +41 (0) 41 768 6300
- RFQ.RMD-RCC@Emerson.com

### **Biuro regionalne — Azja i Pacyfik**

Emerson Automation Solutions  
1 Pandan Crescent  
Singapur 128461

- +65 6777 8211
- +65 6777 0947
- Enquiries@AP.Emerson.com

 [Linkedin.com/company/Emerson-Automation-Solutions](https://www.linkedin.com/company/Emerson-Automation-Solutions)

 [Twitter.com/Rosemount\\_News](https://twitter.com/Rosemount_News)

 [Facebook.com/Rosemount](https://www.facebook.com/Rosemount)

 [Youtube.com/user/RosemountMeasurement](https://www.youtube.com/user/RosemountMeasurement)

### **Biuro regionalne — Ameryka Łacińska**

Emerson Automation Solutions  
1300 Concord Terrace, Suite 400  
Sunrise, FL 33323, USA

- +1 954 846 5030
- +1 954 846 5121
- RFQ.RMD-RCC@Emerson.com

### **Biuro regionalne — Bliski Wschód i Afryka**

Emerson Automation Solutions  
Emerson FZE P.O. Box 17033  
Jebel Ali Free Zone - South 2  
Dubaj, Zjednoczone Emiraty Arabskie

- +971 4 8118100
- +971 4 8865465
- RFQ.RMTMEA@Emerson.com

### **Emerson Automation Solutions Sp. z o.o.**

ul. Szturmowa 2a  
02-678 Warszawa  
Polska

- +48 22 45 89 200
- +48 22 45 89 231
- info.pl@emerson.com

©2020 Emerson. Wszystkie prawa zastrzeżone.

Zasady i warunki sprzedaży firmy Emerson są dostępne na żądanie. Logo Emerson jest znakiem towarowym i usługowym firmy Emerson Electric Co. Rosemount jest znakiem firmy należącej do grupy Emerson. Pozostałe znaki są własnością ich odpowiednich właścicieli.