

# Trasmittitore di livello e portata 1208C Rosemount™

Radare non contattivo



**Sommario**

Informazioni sulla guida.....	3
Installazione su un serbatoio.....	5
Preparazione delle connessioni elettriche.....	8
Accensione del trasmettitore.....	10
Configurazione.....	12

# 1 Informazioni sulla guida

La presente Guida rapida fornisce le linee guida di base per il trasmettitore di livello e portata 1208C Rosemount. Per ulteriori istruzioni, consultare il [Manuale di riferimento](#) del Rosemount 1208C.

## 1.1 Messaggi di sicurezza

### **⚠ AVVERTIMENTO**

**La mancata osservanza delle misure di sicurezza per l'installazione e la manutenzione può causare infortuni gravi o mortali.**

Accertarsi che il trasmettitore sia installato da personale qualificato e in conformità alle procedure previste.

Utilizzare l'apparecchiatura esclusivamente come specificato nella presente Guida rapida e nel Manuale di riferimento. In caso contrario, la protezione fornita dall'apparecchiatura potrebbe essere compromessa.

Per installazioni in aree pericolose, il trasmettitore deve essere installato in base al documento contenente le [certificazioni di prodotto](#) del 1208C Rosemount.

Gli interventi di riparazione (per esempio, la sostituzione di componenti, ecc.) possono compromettere la sicurezza e non sono permessi in alcuna circostanza.

### **⚠ AVVERTIMENTO**

**Le esplosioni possono causare lesioni gravi o mortali.**

Disconnettere l'alimentazione prima di eseguire interventi di manutenzione per prevenire l'accensione di atmosfere infiammabili o combustibili.

Prima di effettuare il collegamento di un comunicatore portatile in un'atmosfera esplosiva, controllare che gli strumenti siano installati secondo le tipologie di cablaggio in area a sicurezza intrinseca o a prova di accensione.

## ⚠ AVVERTIMENTO

**Le perdite di processo possono causare infortuni gravi o mortali.**

Maneggiare il trasmettitore con cura.

Installare e serrare i connettori di processo prima di applicare pressione.

Non tentare di allentare o rimuovere i connettori di processo mentre il trasmettitore è in servizio.

## ⚠ AVVERTIMENTO

### Accesso fisico

Il personale non autorizzato potrebbe causare significativi danni e/o una configurazione non corretta dell'apparecchiatura degli utenti finali. Ciò potrebbe avvenire sia intenzionalmente sia accidentalmente. È necessario prevenire tali situazioni.

La sicurezza fisica è una parte importante di qualsiasi programma di sicurezza ed è fondamentale per proteggere il sistema in uso. Limitare l'accesso fisico da parte di personale non autorizzato per proteggere gli asset degli utenti finali. Le limitazioni devono essere applicate per tutti i sistemi utilizzati nella struttura.

## ⚠ Avvertenza

### Hot surfaces

The transmitter and process seal may be hot at high process temperatures. Allow to cool before servicing.



## 1.2 Montaggio su staffa

Fare riferimento alla documentazione fornita con il kit staffa.

## 2 Installazione su un serbatoio

### 2.1 Montaggio della flangia

#### Procedura

1. Posizionare una guarnizione adatta sulla flangia del serbatoio.

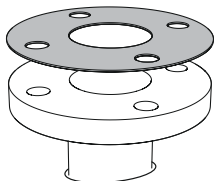

2. Posizionare la flangia sopra la guarnizione.

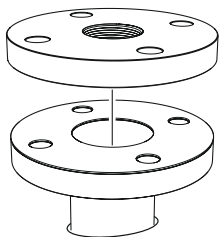

3. Serrare i bulloni e i dadi a una coppia sufficiente per la flangia e la guarnizione scelta.

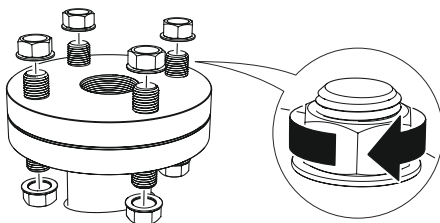

4. Applicare un sigillante per filettature adeguato alle filettature del trasmettitore.

**Nota**

Solo per connessione al serbatoio con filettatura NPT.

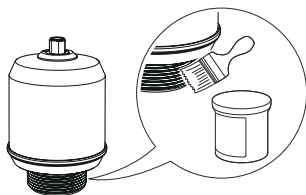

5. Installare e serrare a mano il trasmettitore.

**Nota**

La guarnizione è necessaria solo per la versione con filettatura G.

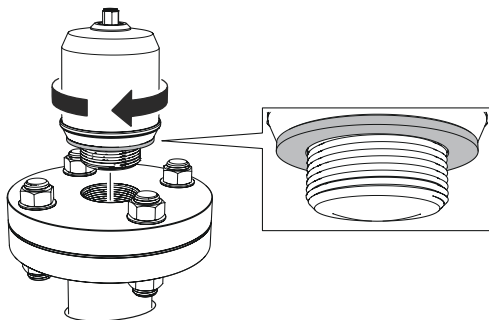

## 2.2 Montaggio dell'adattatore filettato NPT

**Procedura**

1. Applicare un sigillante per filettature adeguato alle filettature esterne.

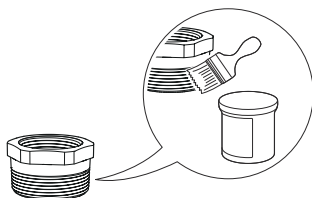

2. Montare l'adattatore filettato sul serbatoio.

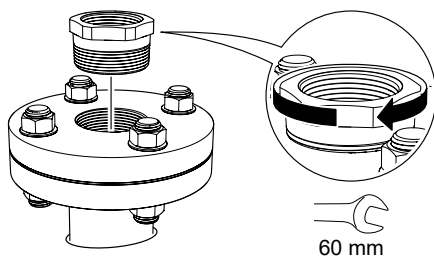

3. Applicare un sigillante per filettature adeguato alle filettature del trasmettitore.

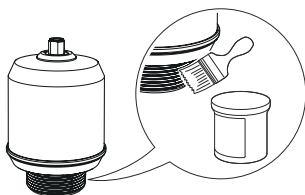

4. Installare e serrare a mano il trasmettitore.

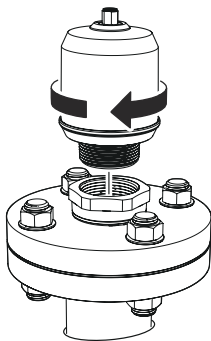

## 3 Preparazione delle connessioni elettriche

### 3.1 Tipo di connettore

M12 maschio (codificato A)

### 3.2 Selezione del cavo

Utilizzare un cavo da 24-18 AWG (0,20-0,75 mm<sup>2</sup>). Per ambienti con EMI (interferenza elettromagnetica) elevata si consiglia di utilizzare cavi schermati a doppino intrecciato.

Il cablaggio in campo deve avere una classificazione minima di 88 °C.

### 3.3 Consumo di corrente interno

< 0,8 W durante il funzionamento normale

### 3.4 Messa a terra del cavo schermato

Assicurarsi che il cavo schermato dello strumento sia:

- collegato in modo continuo per tutto il segmento;
- collegato a una messa a terra valida sul lato alimentatore.

### 3.5 Alimentazione elettrica

Il trasmettitore funziona a una tensione di 14-35 V c.c. ai terminali del trasmettitore.

### 3.6 Limiti di carico

Per le comunicazioni HART® è richiesta una resistenza minima del circuito di 250 Ω. La resistenza massima del circuito (R) è determinata dal livello di tensione dell'alimentazione esterna (U<sub>E</sub>):

$$R = 44,4 \times (U_E - 14)$$

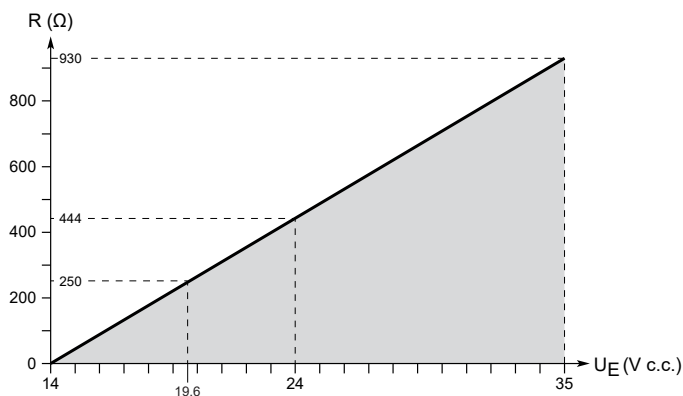

**Figura 3-1: Limiti di carico**

## 3.7 Schema elettrico

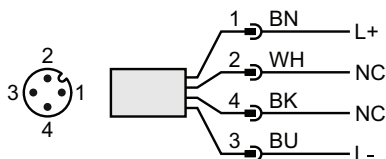
**Figura 3-2: Connessione****Tabella 3-1: Schema dei pin**

Pin	Colore filo <sup>(1)</sup>		Segnale	
	1	BN	Marrone	L+
2	WH	Bianco	NC	Non connesso
3	BU	Blu	L-	0 V
4	BK	Nero	NC	Non connesso

(1) A norma IEC 60947-5-2.

## 4 Accensione del trasmettitore

### Prerequisiti

### ⚠ AVVERTIMENTO

#### Pericolo di esplosione

Non collegare o scollegare quando è sotto tensione.

### Procedura

1. ⚠ Controllare che l'alimentatore sia scollegato.
2. Inserire con cautela il connettore M12.

#### Nota

Non forzare il connettore in posizione. Accertarsi che sia allineato correttamente.

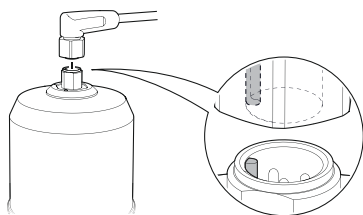

3. Una volta completamente inserito, ruotare l'anello della vite fino a serrarlo.

Per la coppia di serraggio consigliata, consultare il Manuale d'istruzioni del produttore.

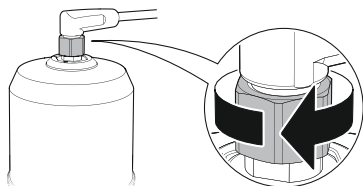

4. Per le installazioni in aree pericolose, fissare il connettore con un apposito fermaglio di sicurezza che possa essere rimosso soltanto con uno strumento apposito.

---

**Nota**

Quando si ordina un Rosemount 1208C con un cavo per aree pericolose, è incluso un fermaglio di sicurezza (disponibile anche come accessorio).

---

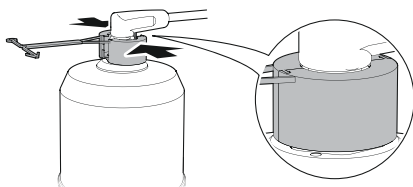

5. Fissare il fermaglio di sicurezza al cavo.

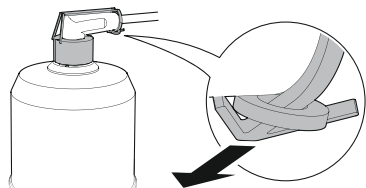

6. Collegare l'alimentatore.

## 5 Configurazione

### 5.1 Strumenti di configurazione

- Sistemi conformi a FDI (Field Device Integration)
- Sistemi conformi a DD (Device Descriptor)
- Sistemi conformi a DTM™ (Device Type Manager)
- Strumenti di configurazione Emerson con tecnologia wireless Bluetooth®

### 5.2 Download di AMS Device Configurator

AMS Device Configurator è un software per la configurazione di dispositivi da campo Emerson mediante Tecnologia FDI.

#### Procedura

Scaricare il software all'indirizzo  
[Emerson.com/AMSDeviceConfigurator](https://emerson.com/AMSDeviceConfigurator).

### 5.3 Conferma del corretto driver dispositivo

#### Procedura

1. Verificare che il pacchetto FDI/DD/DTM corretto sia caricato sui sistemi per garantire una comunicazione corretta.
2. Scaricare il pacchetto FDI/DD/DTM più recente dal sito  
[Emerson.com/DeviceInstallKits](https://emerson.com/DeviceInstallKits).

### 5.4 Configurazione del trasmettitore tramite l'impostazione guidata

Le opzioni disponibili nell'impostazione guidata includono tutti gli elementi necessari per il funzionamento di base.

#### Procedura

1. Selezionare **Configure (Configurazione)** → **Guided Setup (Impostazione guidata)** → **Initial Setup (Impostazione iniziale)**.
2. Selezionare **Basic Setup (Impostazione di base)** e seguire le istruzioni su schermo.
3. Selezionare **Verify Level (Verifica livello)** per controllare la misura di livello.

## 5.5 Configurazione wireless tramite tecnologia Bluetooth®

La connettività Bluetooth è disponibile solo per alcuni modelli.

### 5.5.1 Download di AMS Device Configurator

#### Procedura

Scaricare e installare l'app.



#### Informazioni correlate

[Emerson.com/AMSDeviceConfigurator](https://emerson.com/AMSDeviceConfigurator)

### 5.5.2 Configurazione tramite tecnologia wireless Bluetooth®

#### Procedura

1. Aprire AMS Device Configurator.
2. Fare clic sul dispositivo a cui si desidera connettersi.
3. Alla prima connessione, inserire la chiave del dispositivo.
4. In alto a sinistra, fare clic sull'icona del menu per navigare nel menu del dispositivo desiderato.

#### UID e chiave Bluetooth®

L'UID e la chiave sono riportati sulla targhetta cartacea allegata al dispositivo.

---

#### Nota

Conservare la targhetta cartacea in un luogo sicuro poiché non può essere recuperata in caso di smarrimento.

---

#### Figura 5-1: Informazioni sulla sicurezza Bluetooth

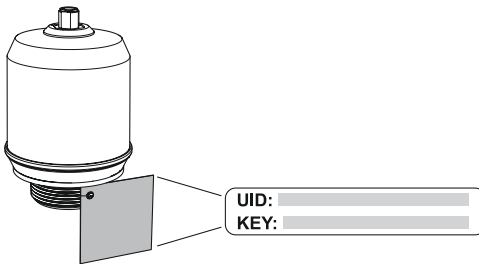







**Guida rapida**  
**00825-0202-7062, Rev. AC**  
**Dicembre 2023**

Per ulteriori informazioni: [Emerson.com](https://www.emerson.com)

©2023 Emerson. Tutti i diritti riservati.

Termini e condizioni di vendita di Emerson sono disponibili su richiesta. Il logo Emerson è un marchio commerciale e un marchio di servizio di Emerson Electric Co. Rosemount è un marchio di uno dei gruppi Emerson. Tutti gli altri marchi appartengono ai rispettivi proprietari.

Il marchio e i loghi "Bluetooth" sono marchi registrati di proprietà di Bluetooth, SIG, Inc. e qualsiasi uso di tali marchi da parte di Emerson è sotto licenza.