

Trasmittitore di livello 3408 Rosemount™

Kit display LCD



1 Informazioni sulla guida

La presente guida fornisce istruzioni per l'aggiornamento e la sostituzione del display LCD sul trasmettitore di livello 3408 Rosemount. Per istruzioni su come configurare il display LCD, consultare il [Manuale di riferimento](#) del Rosemount 3408.

1.1 Messaggi di sicurezza

⚠ AVVERTIMENTO

La mancata osservanza delle misure di sicurezza per l'installazione e la manutenzione potrebbe causare infortuni gravi o mortali.

Accertarsi che il trasmettitore sia installato da personale qualificato e in conformità alle procedure previste.

Per installazioni in aree pericolose, il trasmettitore deve essere installato in base al documento contenente le [Certificazioni di prodotto](#) del Rosemount 3408 e al disegno di controllo del sistema.

⚠ AVVERTIMENTO

Le esplosioni possono causare infortuni gravi o mortali.

Prima di effettuare il collegamento di un comunicatore portatile in un'atmosfera esplosiva, controllare che gli strumenti siano installati secondo le tipologie di cablaggio in area a sicurezza intrinseca o a prova di accensione.

Nelle installazioni a prova di esplosione/a prova di fiamma e a prova di accensione/tipo Ex ec, non rimuovere il coperchio del trasmettitore quando l'unità è alimentata.

Per essere conformi ai requisiti della certificazione a prova di esplosione/a prova di fiamma, il coperchio del trasmettitore deve essere serrato a fondo.

⚠ AVVERTIMENTO

Le scosse elettriche possono causare infortuni gravi o mortali.

Durante il cablaggio del trasmettitore accertarsi che l'alimentazione di rete del trasmettitore sia disattivata e che le linee verso qualsiasi altra fonte di alimentazione esterna siano scollegate o disattivate.

⚠ AVVERTIMENTO

Le perdite di processo possono causare infortuni gravi o mortali.

Accertarsi che il trasmettitore sia maneggiato con cura. Se la tenuta di processo è danneggiata, potrebbe verificarsi una fuga di gas dal serbatoio.

⚠ AVVERTIMENTO

Accesso fisico

Il personale non autorizzato potrebbe causare significativi danni e/o una configurazione non corretta dell'apparecchiatura degli utenti finali, sia intenzionalmente sia accidentalmente. È necessario prevenire tali situazioni.

La sicurezza fisica è una parte importante di qualsiasi programma di sicurezza ed è fondamentale per proteggere il sistema in uso. Limitare l'accesso fisico da parte di personale non autorizzato per proteggere gli asset degli utenti finali. Le limitazioni devono essere applicate per tutti i sistemi utilizzati nella struttura.

⚠ Avvertenza

Superfici calde

La flangia e la tenuta di processo possono essere calde a temperature di processo elevate. Lasciarle raffreddare prima di eseguire la manutenzione.



1.2 Riciclo/smaltimento del prodotto

Valutare l'opportunità di riciclare l'apparecchiatura e l'imballaggio e smaltire in conformità con le normative o i regolamenti locali e nazionali.

1.3 Codici articolo

Figura 1-1: Display LCD

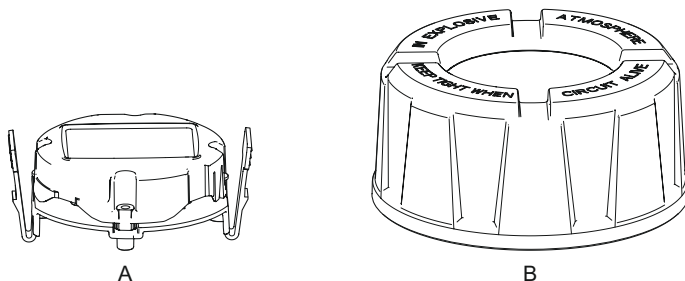

- A. *Display LCD grafico*
 B. *Coperchio del display*

Tabella 1-1: Kit pezzi di ricambio

Codice articolo	Descrizione
03408-5000-0001	LCD grafico (senza coperchio)
03408-5000-0002	LCD grafico con connettività Bluetooth® (senza coperchio)
03408-5000-0003	Kit di aggiornamento LCD grafico (con coperchio del display)
03408-5000-0004	LCD grafico con connettività Bluetooth (con coperchio del display)

1.4 UID e chiave Bluetooth®

L'UID e la chiave sono disponibili sulla targhetta cartacea allegata al dispositivo e sull'unità del display.

Figura 1-2: Informazioni sulla sicurezza Bluetooth

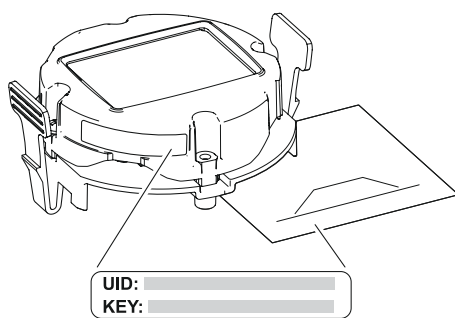

2 Installazione del nuovo display LCD

Prerequisiti

Assicurarsi che il dispositivo non sia esposto a umidità o polvere.

Procedura

1. ⚠ Scollegare l'alimentazione.
2. Ruotare la vite di bloccaggio in senso orario finché non è completamente avvitata nella custodia.

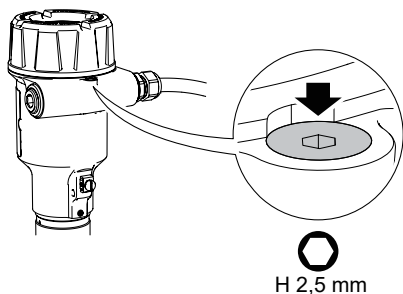

3. Rimuovere il coperchio.

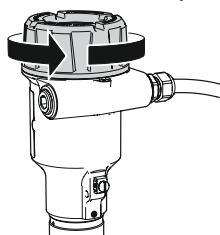

4. Rimuovere il vecchio display LCD (se installato).

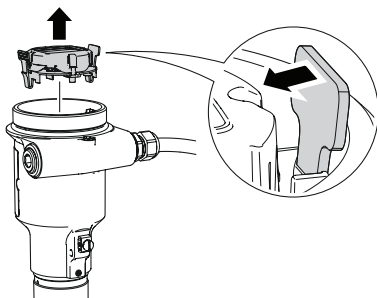

5. Agganciare il display LCD in posizione.

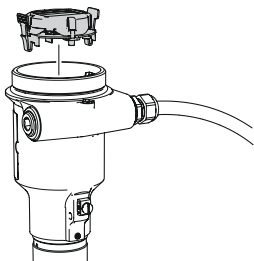

6. Installare e serrare il coperchio.

- a) Verificare che la vite di bloccaggio del coperchio sia completamente avvitata nella custodia.

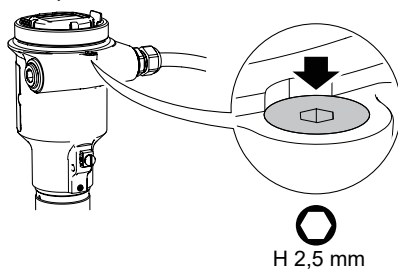

- b) Installare e serrare il coperchio.

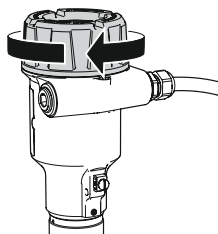

Nota

Assicurarsi che il coperchio sia completamente innestato. Non deve esserci gioco tra il coperchio e la custodia.

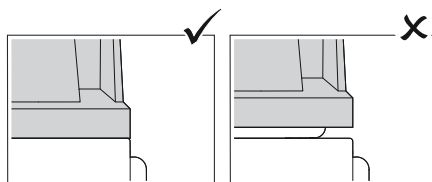

- c) Girare la vite di bloccaggio in senso antiorario fino a quando non fa battuta contro il coperchio.

Nota

Necessario solo per installazioni a prova di esplosione/a prova di fiamma.

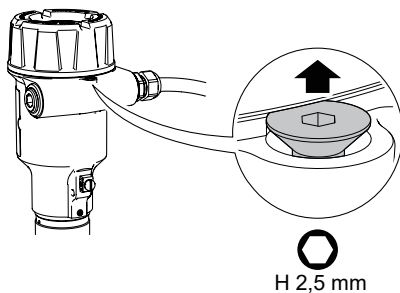

- d) Ruotare la vite di bloccaggio di un altro mezzo giro in senso antiorario per fissare il coperchio.

7. Collegare l'alimentazione.

3 Applicazione dell'adesivo di certificazione radio

Prerequisiti

Questo vale solo per l'aggiornamento a un display LCD con connettività Bluetooth®.

Procedura

1. Controllare i numeri FCC ID e IC sull'etichetta principale.
2. Scegliere l'adesivo con gli stessi numeri FCC ID e IC, ma con una "B" aggiuntiva alla fine.
3. Applicare l'adesivo sull'etichetta principale sopra gli originali FCC ID, IC e HVIN.

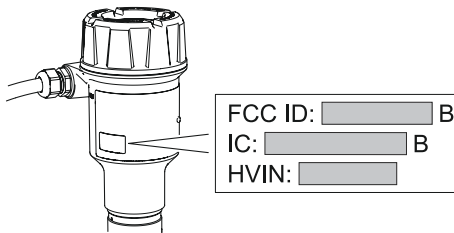



Guida rapida
00825-0302-4418, Rev. AB
Maggio 2023

Per ulteriori informazioni: [Emerson.com](https://www.emerson.com)

©2023 Emerson. Tutti i diritti riservati.

Termini e condizioni di vendita di Emerson sono disponibili su richiesta. Il logo Emerson è un marchio commerciale e un marchio di servizio di Emerson Electric Co. Rosemount è un marchio di uno dei gruppi Emerson. Tutti gli altri marchi appartengono ai rispettivi proprietari.

Il marchio e i loghi "Bluetooth" sono marchi registrati di proprietà di Bluetooth, SIG, Inc. e qualsiasi uso di tali marchi da parte di Emerson è sotto licenza.

ROSEMOUNT™

EMERSON®