

Série 881

DETECTEUR MAGNETIQUE DE POSITION A AMPOULE (ILS)

pour vérin sans tige à bandes, type STB - STBN, série 446



FONCTIONNEMENT

Lors de son passage devant le détecteur, l'aimant permanent monté sur le piston (STBN) ou le chariot (STB), actionne, sans contact, l'interrupteur à lames souples (ILS). Il est possible de monter un ou plusieurs détecteurs pour contrôler les positions de fin de course du vérin. Ceux-ci s'adaptent dans la rainure longitudinale en queue d'arronde.

Le contrôle de passage en position intermédiaire (vérin en mouvement) doit être effectué par détecteur à effet Hall.

CARACTERISTIQUES ELECTRIQUES

- PUISSANCES COMMUTABLES MAX. : 3 W
- TENSION COMMUTEE MAXI : 120 V ca / cc
- INTENSITE COMMUTEE MAXI : 250 mA
- RESISTANCE DES LAMES MAXI : 100 mΩ
- TEMPS DE REPONSE MAXI : 0,7 ms
- ENDURANCE : jusqu'à 2x10⁸ manoeuvres (suivant le courant de charge)
- TEMPERATURE AMBIANTE : -40° C à + 70° C
- PROTECTION ELECTRIQUE : Voir ci-dessous
- ENVELOPPE : polyamide
- RACCORDEMENT : 1 câble Ø 4 mm - longueur 5 m - 3 conducteurs 0,30 mm²
- FONCTION : ILS NF et NO



Nota : le point de fonctionnement doit se situer dans la zone ombrée. Tout dépassement tant en tension qu'en intensité peut entraîner la détérioration du détecteur.

PROTECTION

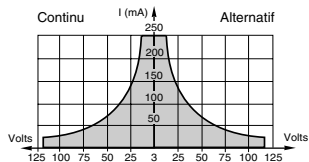

CHARGE INDUCTIVE	Charge	Diode 400 V / 1 A	100Ω / 4W 0,1 μF-630 V	Charge	CHARGE INDUCTIVE
CHARGE OHMIQUE	Charge	Protection non nécessaire	Protection non nécessaire	Charge	CHARGE OHMIQUE

R = Résistance 4 W = Résistances normalisées CCTU code RP59.
C = Condensateurs papier ou polycarbonate ou mylar métallisé.
L'approvisionnement et le montage des composants résistances, condensateurs ou diode sont à réaliser par l'utilisateur.

CAS PARTICULIER

Détecteurs utilisés en commande directe d'ampoules à incandescence : La puissance indiquée sur l'ampoule tient compte de la résistance lorsque celle-ci est chaude. Lors de la mise sous tension, ampoule froide, la résistance étant très faible, l'intensité devient très importante et peut dépasser les performances de l'ILS. Il convient donc de tenir compte de la puissance réelle de l'ampoule à l'état froid ou en prévoyant, par exemple, une résistance de préchauffage permanent du filament suivant schéma ci-dessous.

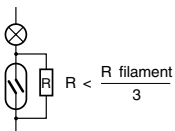

CODIFICATION DU DETECTEUR A AMPOULE (ILS)

CODES (2 codes à définir : détecteur + kit)			
DETECTEUR ILS (- / =) à sortie de fils, long. 5m	Ø vérin	KIT FIXATION vérin type STB série 446	KIT FIXATION vérin type STBN série 446
881 44 676	16	-	881 44 665
	25	881 44 662	881 44 666
	32	881 44 663	-
	40	881 44 664	-
	50	881 44 664	-
	63	881 44 663	-

RACCORDEMENT

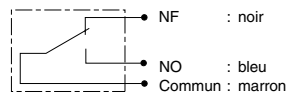

MONTAGE DES DETECTEURS SUR VERIN TYPE STB

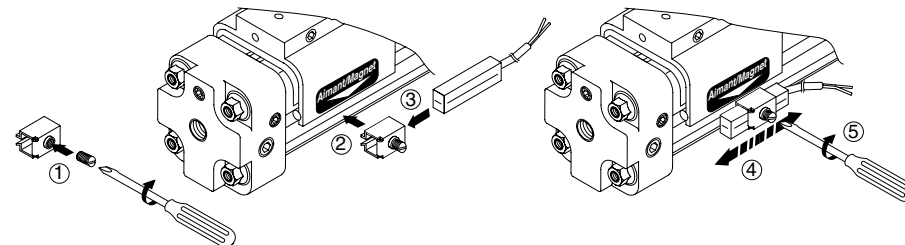

- 1 - Engager le vis dans l'étrier
L'adaptation des détecteurs doit s'effectuer dans la rainure côté où est placée l'étiquette "aimant"
- 2 - Placer l'étrier dans la rainure
- 3 - Introduire le détecteur dans l'étrier avec **inscriptions vers le bas**
- 4 - Positionner l'ensemble au point de détection, l'étrier étant placé au centre du détecteur
- 5 - Bloquer l'ensemble sur le vérin (couple de serrage maxi : 0,23 N.m)

MONTAGE DES DETECTEURS SUR VERIN TYPE STBN

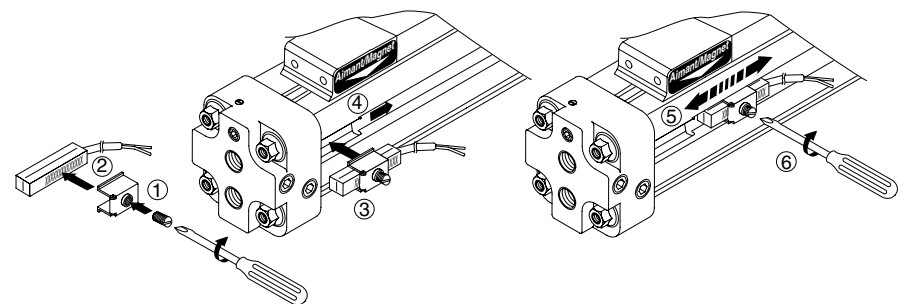

- 1 - Engager le vis dans l'étrier
L'adaptation des détecteurs doit s'effectuer dans la rainure côté où est placée l'étiquette "aimant"
- 2 - Placer l'étrier sur le détecteur avec **inscriptions vers la vis**
- 3 - Introduire l'ensemble dans l'encoche
- 4 - Faire glisser l'ensemble dans la rainure
- 5 - Positionner l'ensemble au point de détection, l'étrier étant placé au centre du détecteur
- 6 - Bloquer l'ensemble sur le vérin (couple de serrage maxi : 0,23 N.m)

MAGNETIC POSITION DETECTOR REED SWITCH

for rodless band cylinders, type STB - STBN, series 446



OPERATION

A permanent magnet mounted on the piston (type STBN) or the carriage (type STB) passes in the vicinity of the reed switch and operates it without contact. One or more detectors can be mounted on the cylinder to detect the end of stroke position is reached. Reed switches are engaged in the longitudinal dovetail groove in the cylinder body.

Passing an intermediate position by the piston can be detected with a solid-state sensor.

ELECTRICAL CHARACTERISTICS

MAX. SWITCHING POWER : 3 W
 MAX. SWITCHING VOLTAGE : 120 V ac / dc
 MAX. SWITCHING CURRENT : 250 mA
 MAX. CONTACT RESISTANCE : 100 mΩ
 MAX. RESPONSE TIME : 0,7 ms
 SERVICE LIFE : until 2x10⁸ operations (depending on the load)

TEMPERATURE : -40° C to + 70° C
 ELECTRICAL PROTECTION : See chart
 HOUSING : polyamide
 CONNECTION : One Ø 4 mm cable - 5 m long - 3 conductors 0.30 mm²
 FUNCTION : NC and NO reed switch

Nota : The operating point must be in the shaded zone. Exceeding the voltage or amperage levels can destroy the switches

PROTECTION

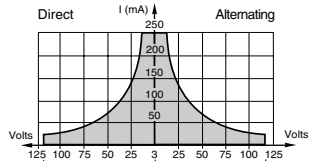

INDUCTIVE CHARGE		Diode 400 V / 1 A	100Ω / 4W 0,1 μF-630 V	INDUCTIVE CHARGE
OHMIC CHARGE		Protection unnecessary	Protection unnecessary	OHMIC CHARGE

R = 4 W Resistor = Standardized CCTU resistor code RP59.
 C = Paper, polycarbonate or metalized mylar capacitor.
 The user is responsible for supplying and assembling resistors, capacitors or diodes.

CODES FOR REED SWITCH

CODES (2 codes to specify : detector + fastening kit)			
REED SWITCH DETECTOR (~ / =) with wire outlet, 5m long	Ø cylinder	Series 446 STB cylinder FASTENING KIT	Series 446 STBN cylinder FASTENING KIT
881 44 676	16	-	881 44 665
	25	881 44 662	881 44 666
	32	881 44 663	-
	40	881 44 664	-
	50	881 44 664	-
	63	881 44 663	-



PARTICULAR CASE

Detectors used for direct control of incandescent lamps:
 The power indicated in the lamp is based on its resistance when hot. The resistance is very low when turned on with the lamp cold and the amperage can become very high and may exceed the ILS rating. Allowance should therefore be made for the actual wattage of the bulb when cold. (see diagram)

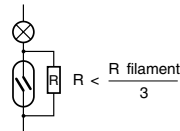

CONNECTION

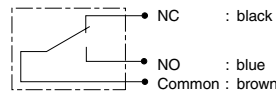

INSTALLATION OF DETECTORS ON TYPE STB CYLINDER

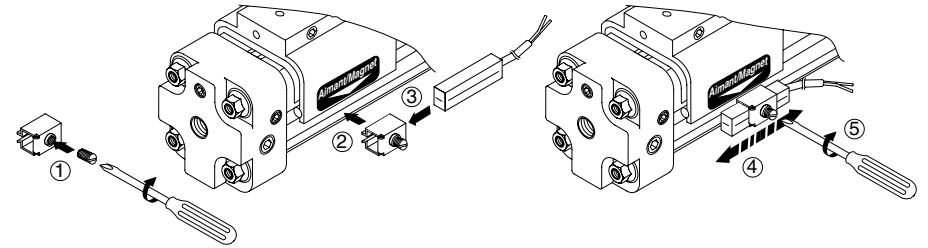

- Engage the screw in the yoke
Detectors are to be fitted into the groove on the side where the "magnet" label is located
- Place the yoke in the groove
- Introduce the detector into the yoke with **captions on the underside**
- Position the assembly at the point of detection, with the yoke centred on the detector
- Secure the assembly to the cylinder (maximum torque: 0.23 N.m)

INSTALLATION OF DETECTORS ON TYPE STBN CYLINDER

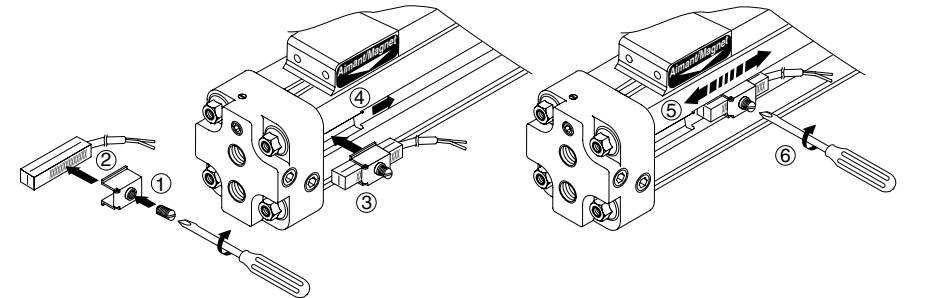

- Engage the screw in the yoke
Detectors are to be fitted into the groove on the side where the "magnet" label is located
- Place the yoke on the detector with **captions on the same side as the screw**
- Introduce the assembly into the notch
- Slide the assembly along the groove
- Position the assembly at the point of detection, with the yoke centred on the detector
- Secure the assembly to the cylinder (maximum torque: 0.23 N.m)