

PRESENTATION

- Débit élevé par construction du corps de vanne à siège incliné
- Vanne anti-coup de bélier (utilisation : arrivée du fluide sous le clapet)
- Tête de commande orientable sur 360°
- En option fermeture de la vanne à coupure d'alimentation électrique
- Isolation du fluide entre actionneur électrique et corps de vanne
- Visualisation des états de la vanne par LED
- Vanne conforme à la Directive Equipements sous pression 2014/68/UE, article 4.3
- Les vannes motorisées sont en conformité avec les exigences essentielles de la Directive CEM 2014/30/UE (EN-CEI 61000-6-2 et EN-CEI 61000-6-4) et de la Directive Basse tension 2014/35/UE (EN-CEI 60730)
- Possibilité d'utilisation sur vide jusqu'à 10⁻² mbar
- Vanne conforme aux Directives CE applicables et aux dispositions de la Directive RoHS 2

GENERALITES

Pression différentielle	Voir «Sélection du matériel» [1 bar =100 kPa]
Pression maxi. admissible	10 bar
Plage de température ambiante	-10°C to +50°C
	-10°C à +40°C (pour vapeur à 145°C)
Viscosité maxi. admissible	600 cSt (mm ² /s)
Temps de réponse actionneur	< 1,3 s (à l'ouverture) / < 1,3 s (à la fermeture)

fluides (*)	plage de température (TS)	garnitures (*)
air et gaz groupes 1 & 2	-10°C à +90°C	NBR (nitrile)
eau, huile, liquides groupes 1 & 2		
vapeur d'eau	jusqu'à +145°C	FPM (élastomère fluoré)

CONSTRUCTION

MATERIAUX EN CONTACT AVEC LE FLUIDE		
(*) Vérifier la compatibilité du fluide avec les matériaux en contact		
	NBR / PBT «K»	FPM / 316L «X»
Corps de vanne	AISI 316L	AISI 316L
Corps de presse-étoupe	PBT, chargé FV	AISI 316L
Tige de vanne	AISI 316L	AISI 316L
Garniture presse-étoupe	NBR	FPM
Joint racleur de tige	NBR	FPM
Garniture de clapet	NBR	FPM

AUTRES MATERIAUX

Boîtier supérieur de commande	Polyamide transparent (PA)
Boîtier convertisseur CA/CC (CA)	PA66, chargé FV

CARACTERISTIQUES ELECTRIQUES

Connecteur	Débrochable (câble Ø 6-10 mm)
Conformité connecteur	ISO 4400 / EN 175301-803, forme A
Consommation moteur	12 W en fonctionnement, 0 W maintien Pic de courant maxi : 0,7 A
Visualisation vanne (commutation)	LED
Conformité électrique (adaptateur CA/CC)	CEI 335 (EN-CEI 60730), classe 2
Protection électrique	IP65 (EN 60529)
Tensions standard	CC (=) : 24V ±10 %, ondulation résiduelle maxi 5%
(EN-CEI 61131-2)	CA (~) : 110V à 250V / 50-60 Hz 24V à 48V ±10 % / 50-60 Hz

RECOMMANDATION POUR UNE VALEUR MAXI DU CYCLE D'UTILISATION POUR VERSION NBR / PBT "K"

Température ambiante :	+20°C	9 cycles/min ⁽¹⁾
	+50°C (maxi)	4 cycles/min ⁽¹⁾

RECOMMANDATION POUR UNE VALEUR MAXI DU CYCLE D'UTILISATION POUR VERSION FPM / 316L "X"

Température ambiante :	+20°C	9 cycles/min ⁽¹⁾	temp. fluide :	+20°C
	+50°C (maxi)	4 cycles/min ⁽¹⁾		+50°C
	+50°C (maxi)	2 cycles/min ⁽¹⁾		+120°C
	+40°C (maxi)	2 cycles/min ⁽¹⁾		+145°C

(*) Vérifier la compatibilité du fluide avec les matériaux en contact.

⁽¹⁾ Pour d'autres cycles, nous consulter.

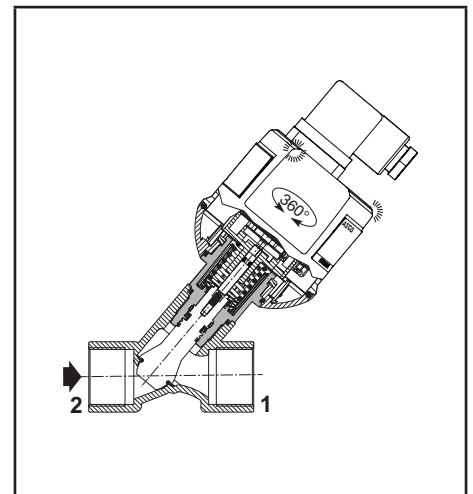

CC construction

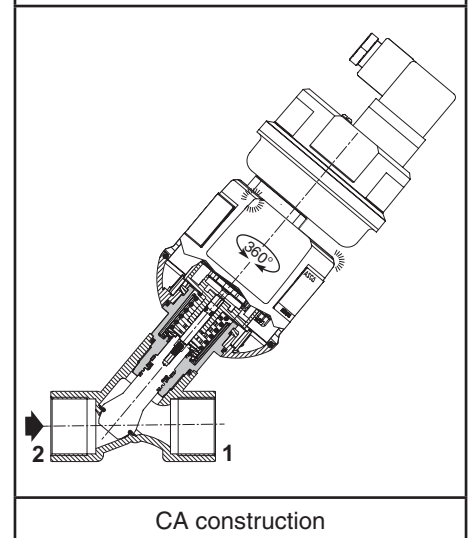

CA construction

CONDITIONS DE FONCTIONNEMENT
RECOMMANDATION POUR UNE VALEUR MAXI DU CYCLE D'UTILISATION

Version NBR / PBT «K»

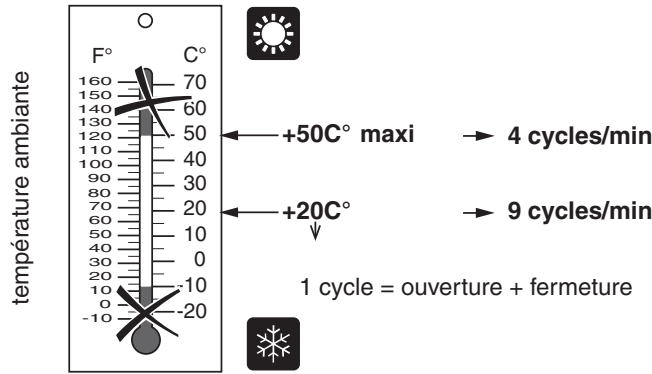

Version FPM / 316L «X»

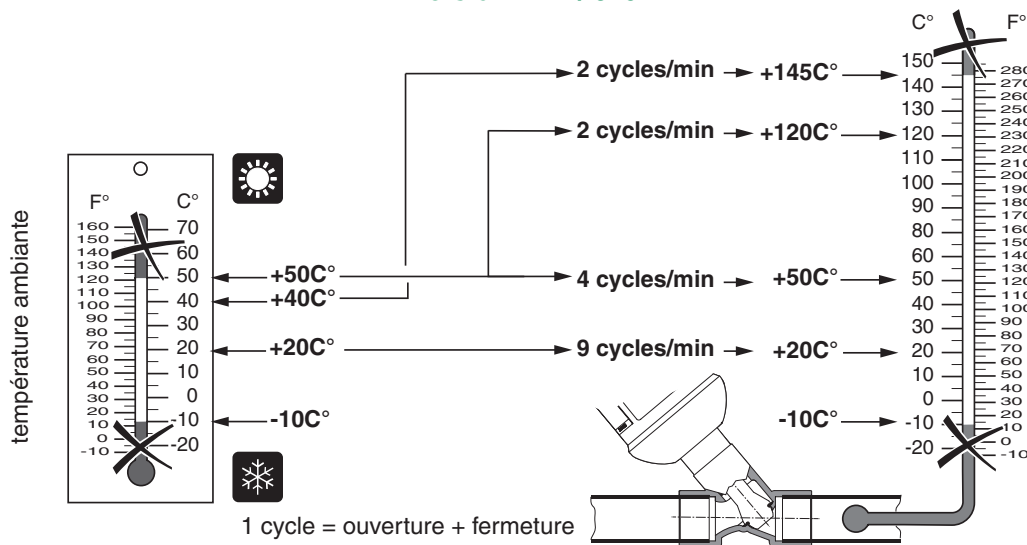

ACCESSOIRES

Adaptateur CA / CC : 110V à 250V/50-60 Hz
code: **P290CA430078001**
24V à 48V ±10 % / 50-60 Hz
code: **P290CA438907001**

OPTIONS

Fermeture de la vanne à coupure d'alimentation électrique

SELECTION DU MATERIEL

canalisation (ISO 6708)		coefficient de débit Kv		pression différentielle admissible (bar)			Ø tête (mm)	taraudage type	encadrements / type (1)	CODE PRODUIT SUR 15-DIGIT			
Ø raccordement	DN	(m³/h)	(l/min)	mini	maxi					code de base	code tension		
					air, eau, huile (*)	vapeur d'eau	24 V...48 V / 50-60 Hz	110 V...250 V / 50-60 Hz	24 V/CC				
Vanne motorisée, arrivée sous le clapet - Version NBR / PBT «K»											UA	VW	V1
3/8	10	2,7	45	0	6	-	67	G*	1	E290C52V0KA00			
1/2	15	3,8	63	0	5	-	67	G*	1	E290C53V0KA00			
3/4	20	6	100	0	4	-	67	G*	1	E290C54V0KA00			
Vanne motorisée, arrivée sous le clapet - Version FPM / 316L «X»											UA	VW	V1
3/8	10	2,7	45	0	6	4	67	G*	1	E290C52V0XA00			
1/2	15	3,8	63	0	5	4	67	G*	1	E290C53V0XA00			
3/4	20	6	100	0	4	4	67	G*	1	E290C54V0XA00			

(1) Pour encombrements, voir dessin(s) de chaque type de construction sur page(s) suivante(s).

(*) Vérifier la compatibilité du fluide avec les matériaux en contact.

Consulter notre documentation sur : www.asco.com

CODE PRODUIT SUR 15-DIGIT

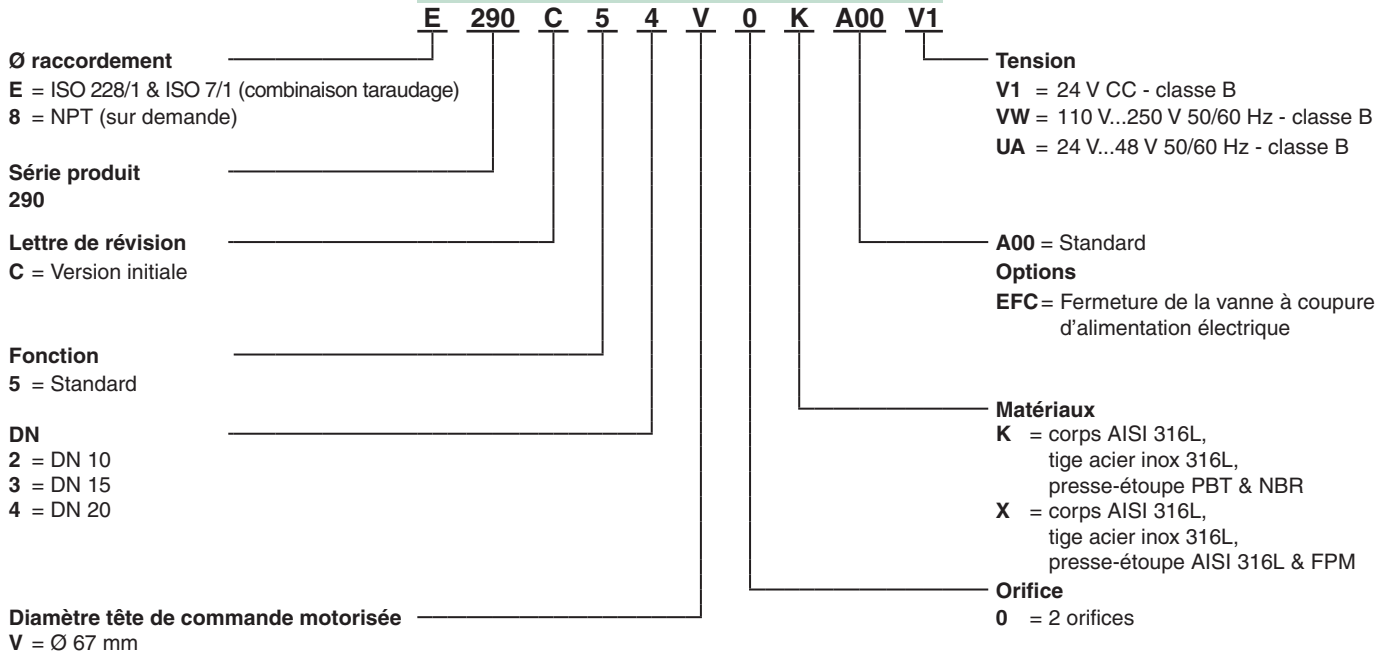

INSTALLATION

- Possibilité de montage des vannes dans toutes les positions
- Les orifices de raccordement (G*) sont conformes aux normes ISO 228/1 et ISO 7/1
- Autres raccordements réalisables sur demande
- Instructions d'installation/maintenance sont incluses avec chaque vanne
- Visualisation des états de fonctionnement de la vanne par LED

états	vanne OUVERTE	vert
	vanne FERMÉE	orange
	vanne se déplace vers ouverture	vert clignotante
	vanne se déplace vers fermeture	orange clignotante

DIAGRAMME DE FONCTIONNEMENT

standard

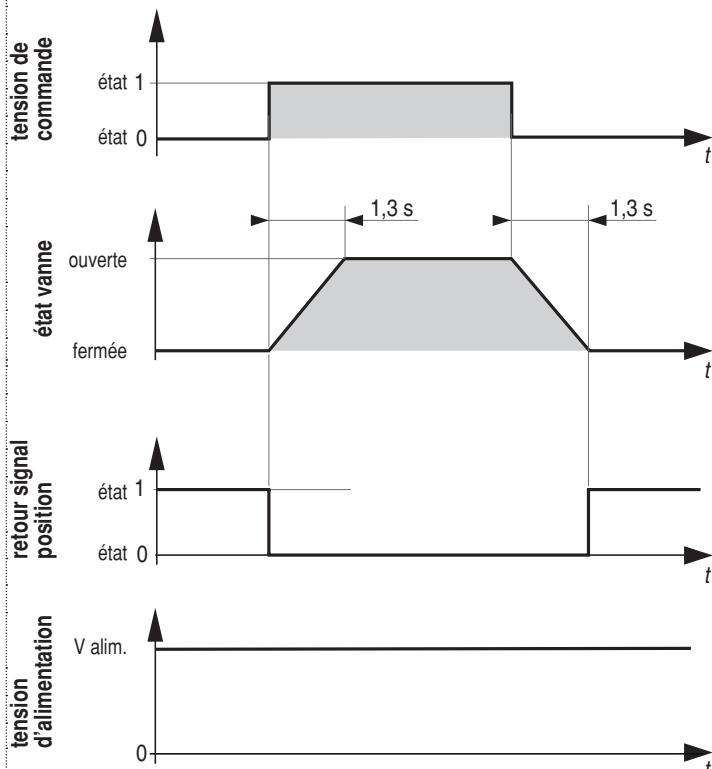

CABLAGE CC

24 V ±10 % / CC



1	24 V / CC
2	0 V
3	commande
4	signal de retour

Avec API

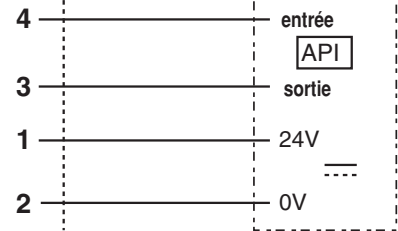
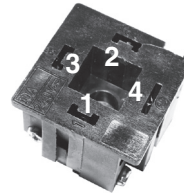

Sans API

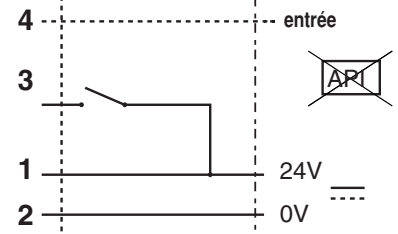
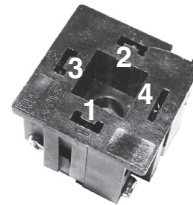

CABLAGE CA

24 V...48 V ±10 % / CA 50/60 Hz

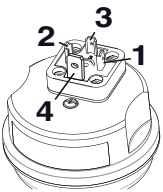

1	phase (Ph)
2	neutres (N)
3	commande
4	signal de retour

Avec API

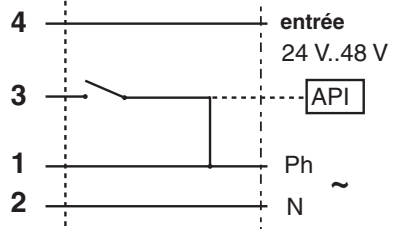
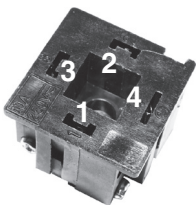

Sans API

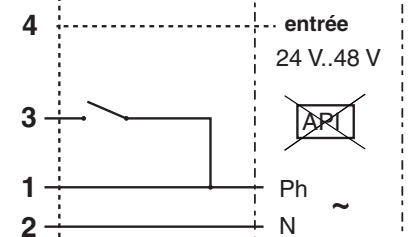
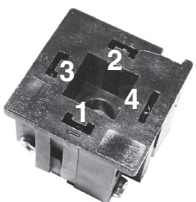

110 V...250 V / CA 50/60 Hz

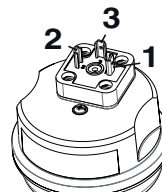

1	phase (Ph)
2	neutres (N)
3	commande
-	-

Avec API

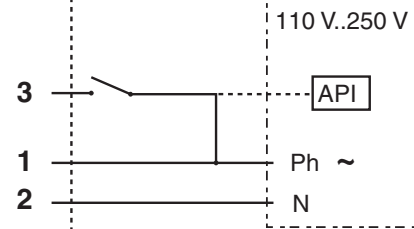
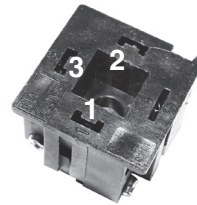

Sans API



DIAGRAMME DE FONCTIONNEMENT

fermeture de la vanne à coupure d'alimentation électrique

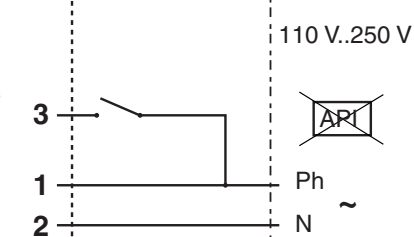
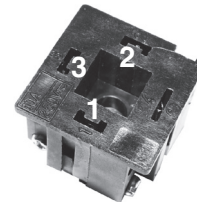
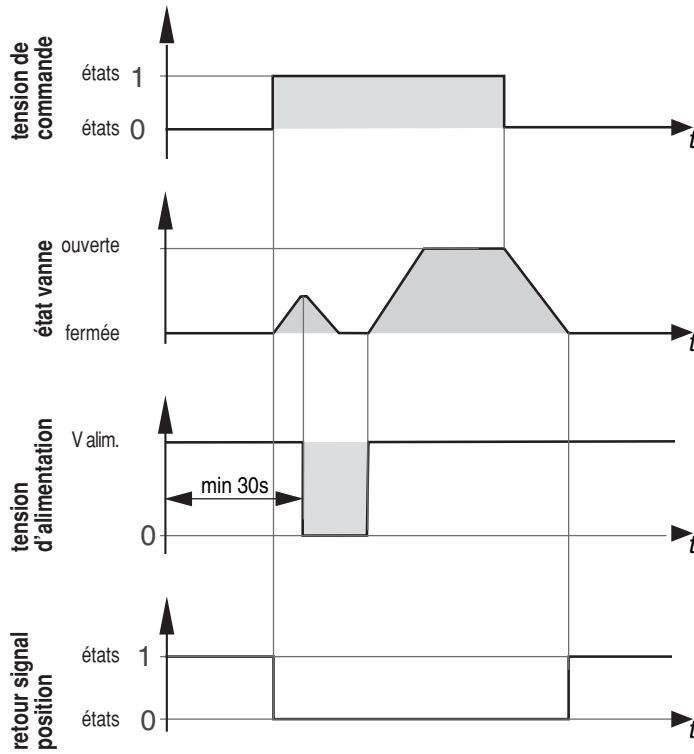

(*) Initialisation

CABLAGE CC

24 V ±10 % / CC



1	24 V / CC
2	0 V
3	commande
4	signal de retour

Avec API

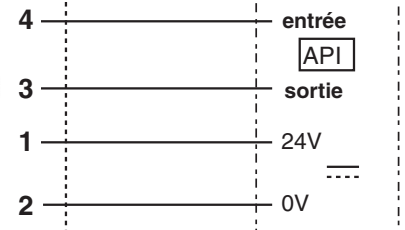
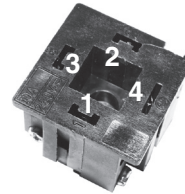

Sans API

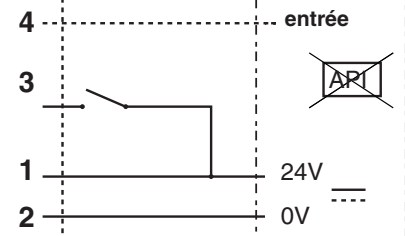
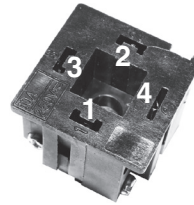

CABLAGE CA

24 V...48 V ±10 % / CA 50/60 Hz

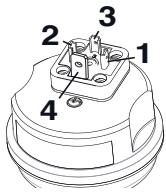

1	phase (Ph)
2	neutres (N)
3	commande
4	signal de retour

Avec API

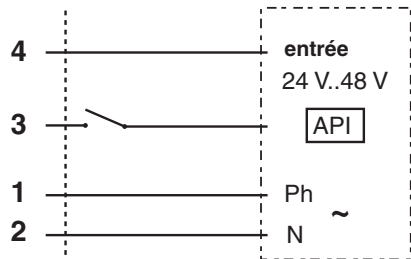
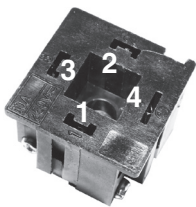

Sans API

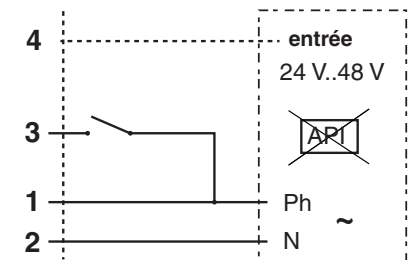
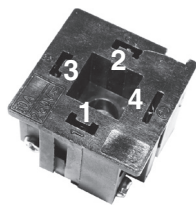

110 V...250 V / CA 50/60 Hz

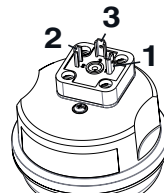

1	phase (Ph)
2	neutres (N)
3	commande
-	-

Avec API

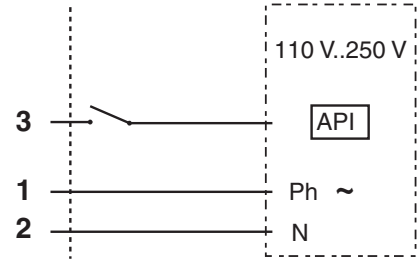
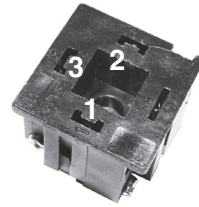

Sans API

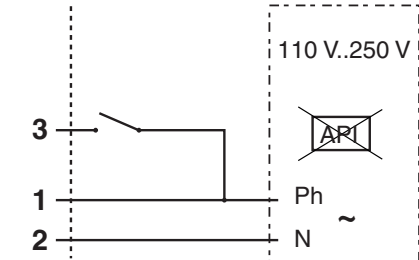
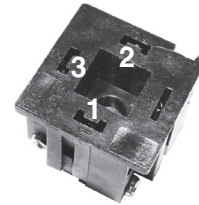

ENCOMBREMENTS (mm), MASSES (kg)



TYPE 01

Version CC
Tête de commande motorisée 67 mm
Arrivée fluide : sous le clapet en 2
Connecteur ISO 4400

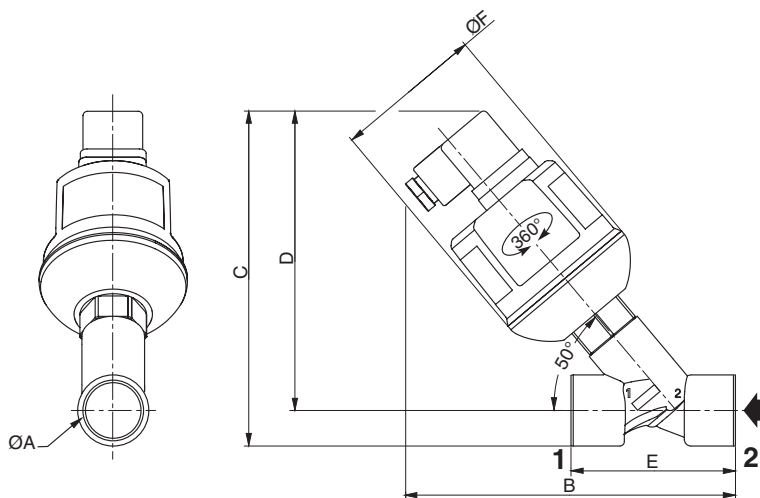

TYPE 02

Version CA (accessoires)
Tête de commande motorisée 67 mm avec adaptateur CA
Arrivée fluide : sous le clapet en 2
Connecteur ISO 4400

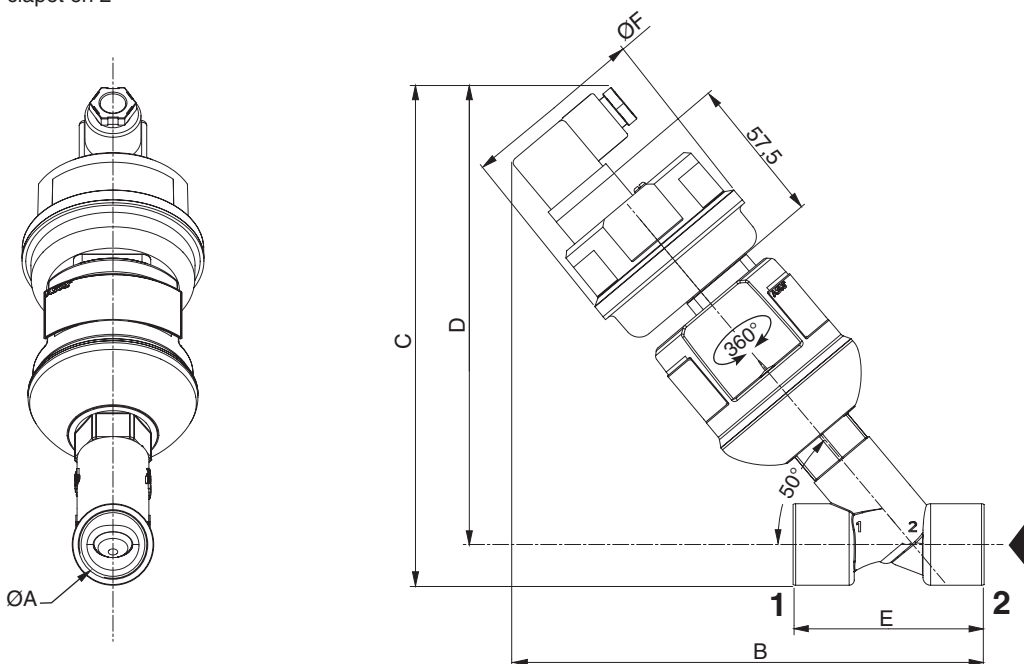

type	Ø A	B	C	D	E	Ø F	masse ⁽¹⁾	
							NBR / PBT «K»	FPM / 316L «X»
Version CC								
01	3/8	135	141	129	55	67	0,40	0,45
	1/2	142	145	131	65	67	0,45	0,55
	3/4	150	152	136	75	67	0,55	0,65
Version CA								
02	3/8	171	189	175	55	71	0,50	0,60
	1/2	178	191	177	65	71	0,55	0,65
	3/4	186	196	180	75	71	0,65	0,75

⁽¹⁾ Connecteur inclus.

Consulter notre documentation sur : www.asco.com