

Electroválvulas ASCO™

simple/doble pilotaje (función mono/biestable) - cuerpo de latón
accionado por piloto - roscado de 1/4"

3/2 NC
SERIE
551

Funciones

- Los distribuidores monoestables en conformidad con la norma CEI 61508 (Versión 2010 ruta 2H) cuentan con una certificación TÜV con niveles de integridad: SIL 2 para HFT = 0 / SIL 3 para HFT = 1
- Todos los orificios de escape de este electrodistribuidor son canalizables, por lo que aseguran una mayor protección del entorno. Particularmente recomendado para instalaciones en zonas sensibles como salas blancas, industrias farmacéutica o agro-alimentaria
- Distribuidor que garantiza en estándar un completo aislamiento de los componentes internos contra los líquidos, polvo y otros agentes presentes en el entorno (versión estanca con respecto a la atmósfera)
- Posibilidad de pilotaje externo (alimentación externa del piloto) que permite el funcionamiento a partir de una presión diferencial mínima de 0 bar al girar una guarnición específica
- Electroválvulas conformes a las Directivas EU aplicables

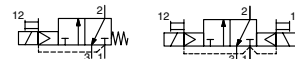

General

Presión diferencial 2 - 10,4 bar [1 bar = 100 kPa]
Caudal (Qv a 6 bares) 860 l/min (ANR)



Fluidos (*)	Rango de temperatura (TS)	Materiales de las juntas (*)
aire, gases neutros, filtrados	De -40 °C a +60 °C	VMQ (silicona) + PUR (poliuretano)

Materiales en contacto con fluido

(*) Verifique la compatibilidad de los materiales en contacto con los fluidos.

Cuerpo, cubiertas de los extremos	Latón
Partes internas de la válvula de corredera	Latón, acero inoxidable, POM
Tubo del núcleo	Acero inoxidable
Tubo del núcleo y culata	Acero inoxidable
Resorte del núcleo	Acero inoxidable
Junta y discos	NBR
Clapet superior	PA
Portadiscos	POM
Cartucho (baja potencia)	Soldado, sin empaquetado AISI 430
Asiento	Latón
Inserto de asiento	POM
Anillo de desfasado	Cobre
Casquillos móviles (baja potencia)	PTFE (NF/WSNF solo cabezas magnéticas)

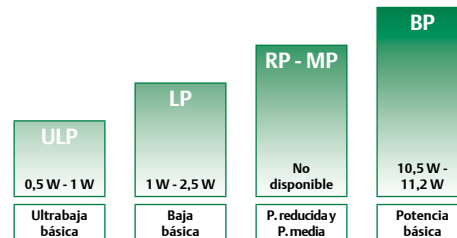
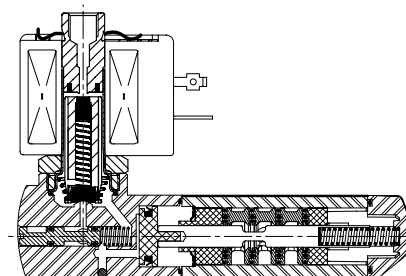

RANGOS DE POTENCIA - valores mantenidos en frío (vatios)

Especificaciones

Tamaño de la tubería	Tamaño del orificio	Coeficiente de caudal Kv		Presión operativa diferencial (bar)			Nivel de potencia	Prefijo opcional electroválvulas										Número de catálogo básico
								Máx. PS		NEMA 7 & 9	ATEX/IECEX				IP65	IP67		
								Aire (*)	~		Ex db	Ex eb mb	Ex mb	Ex ia				
(*)	(mm)	(m³/h)	(l/min)	Min. (1)	~	=	~/= (2)	EV (2)	LPKF	NF	EM	PV	(WS)LI	SC	WP			
Mando electroneumático - retorno resorte (monoestable)																		
1/4"	6	0,75	12,5	0 / 2	10	10	BP	-	-	-	●	●	●	-	●	●	❖551A407 (3)	
							BP	●	●	-	-	-	-	-	-	-	-	❖551G407 (3)
							LP	-	-	●	●	●	○	-	●	●	❖551A307 (3)	
							LP	○	○	-	-	-	-	-	-	-	-	❖551G307 (3)
							ULP	-	-	○	-	-	-	○	-	-	-	❖551A307 (3)
							ULP	○	○	-	-	-	-	-	-	-	-	-
Mando y retorno electroneumático (función biestable)																		
1/4"	6	0,75	12,5	0 / 2	10	10	BP	-	-	-	●	●	●	-	●	●	❖551A408	
							BP	●	●	-	-	-	-	-	-	-	-	❖551G408
							LP	-	-	●	●	●	○	-	●	●	❖551A308	
							LP	○	○	-	-	-	-	-	-	-	-	❖551G308
							ULP	-	-	○	-	-	-	○	-	-	-	❖551A308
							ULP	○	○	-	-	-	-	-	-	-	-	-

❖ Seleccione 8 para NPT ANSI 1.20.3 o seleccione G para ISO G (228/1) ● Característica disponible ○ Característica disponible solo en CC. - No disponible

(1) El valor mínimo 0 bar se obtiene solamente en el caso en que se aplique una presión externa de pilotaje.

(2) UL CSA

(3) Certificación CEI 61508 Seguridad Funcional, use el sufijo "SL".

Tabla de prefijos

Prefijo							Descripción	Nivel de potencia			
1	2	3	4	5	6	7		ULP	LP	MP	BP
E	F						A prueba de explosiones - NEMA 7, 9 - Conducto de acero galvanizado (cables continuos 18")	○	○	-	●
E	F	H	T				EF (cables continuos de 18") + alta temperatura	○	○	-	●
E	F	H	T	L			EF + alta temperatura + cables continuos de 72"	○	○	-	●
E	F	L					EF + Cables continuos de 72"	○	○	-	●
J	B	E	F				EF + Caja de conexiones (conducto en 1/2" NPT)	○	○	-	●
J	B	E	F	M	F		EF + Caja de conexiones (conducto en 1/2" NPT) + bobinas de supresión de sobretensiones	○	○	-	●
J	C	E	F				EF + Caja de conexiones (conducto en 3/4" NPT)	○	○	-	●
J	C	E	F	H	T		EF + Caja de conexiones (conducto en 3/4" NPT) + alta temperatura	○	○	-	●
E	V						A prueba de explosiones - NEMA 7, 9 - Conducto 316 de acero inoxidable (cables continuos 18")	○	○	-	●
E	V	H	T				EV (cables continuos de 18") + alta temperatura	○	○	-	●
E	V	H	T	L			EV + alta temperatura + cables continuos de 72"	○	○	-	●
E	V	L					EV + Cables continuos de 72"	○	○	-	●
E	V	M	F				EV + bobinas de supresión de sobretensiones	○	○	-	●
E	V	M	F	L			EV + bobinas de supresión de sobretensiones + cables continuos de 72"	○	○	-	●
E	M						Impermeable IP66/67 - Caja metálica (EN/IEC 60079-7,-18 y -31)*	-	●	-	●
		E	T				Conducto roscado/agujero (M20 x 1,5)	-	●	-	●
L	P	K	F				Ignífugo - Aluminio (EN/IEC 60079-1, 60079-31)*	○	●	-	-
N	F						Ignífugo - Aluminio (EN/IEC 60079-1, 60079-31)*	-	●	-	●
P	V						Moldeado encapsulado en epoxi (EN/IEC 60079-18)*	-	○	-	●
S	C						Cabeza magnética con conector desenchufable (EN/IEC 60730)	-	●	-	●
W	P						Impermeable IP67 - Caja metálica	-	●	-	●
L	I						I.S. con caja de aluminio IP66/IP67 (EN/IEC 60079-11+31)*	○	-	-	-
W	S						Impermeable IP67 - Caja de acero inox. 316	-	●	-	●
W	S	L	P	K	F		Ignífugo 316L acero inoxidable (EN/IEC 60079-1, 60079-31)*	○	●	-	-
W	S	E	M				Impermeable IP66/67 - Caja de acero inox. 316 (EN/IEC 60079-0+7+18+31)*	-	●	-	●
W	S			L	I		I.S. con caja de aluminio de acero inoxidable 316L IP66/IP67 < (EN/IEC 60079-11+31)*	○	-	-	-
W	S	N	F				Ignífugo 316L acero inoxidable (EN/IEC 60079-1, 60079-31)*	-	●	-	●
		T					Conducto roscado (1/2" NPT)	-	●	-	●
				H	T		Clase H - Alta temperatura, +80 °C de temperatura ambiental	-	-	-	●
						X	Otras estructuras especiales	-	●	-	●

Guía de selección de productos

PASO 1

Seleccione el código de base, letra de identificación del racordaje incluida. Consulte la tabla de especificaciones en la página: 1

Ejemplo: G551A407

PASO 2

Seleccione prefijo (combinación). Consulte la tabla de especificaciones y la tabla de prefijos con respecto al nivel de potencia indicado.

Ejemplo: EM

PASO 3

Seleccione el sufijo (combinación) si es necesario. Consulte la tabla de sufijos con respecto al nivel de potencia indicado.

Ejemplo: MO

PASO 4

Seleccionar tensión. Consulte las tensiones estándar en la página 3

Ejemplo: 230 V/50 Hz

PASO 5

Catálogo final/número de pedido.

Ejemplo:

EM G551A407MO 230 V/50 Hz

Tabla de sufijos

Sufijo							Descripción	Nivel de potencia			
1	2	3	4	5	6	7		ULP	LP	MP	BP
			M	O			Operador manual tipo presión	○	○/●	-	●
S	L						Certificación CEI 61508 Seguridad Funcional (1)	○	○/●	-	●

Opciones y accesorios

Serie	Tamaño de la tubería	Protector de escape (acero inoxidable)
551	G 1/8	34600418 (2)
	NPT 1/8	34600482 (2)
	G 1/4	34600419 (2)
	NPT 1/4	34600483 (2)
	M5	34600484 (2)

● Versión disponible

○ Función disponible solo en CC

- No disponible

* Las válvulas ATEX/IECEx que utilizan estos solenoides están aprobadas según las normas EN ISO 80079-36 (2016) y EN ISO 80079-37 (2016) [no eléctrica]

(1) No utilizar con sufijo MO

(2) Se suministra con el sufijo "SL"

Ejemplos de pedidos de válvulas:

SC	G	551 A 407		230 V / 50 Hz
SC	G	551 A 407	SL	230 V / 50 Hz
SC	G	551 A 408	MO	230 V / 50 Hz
SCHT	8	551 A 408	MO	230 V / 50 Hz
WSLPKF	G	551 A 307	MO	24 V / CC
LPKF	G	551 A 307	MO	24 V / CC
LPKF	G	551 A 307	MO	230 V / 50 Hz
LI	G	551 A 307		24 V / CC
WSLI	G	551 A 308	MO	24 V / CC
EM	8	551 A 407	MO	230 V / 50 Hz
EF	G	551 G 407	MS	240 V / 60 Hz

Diagrama de etiquetado: prefijo, tubo roscado, código de base, tensión, sufijo.

Explicación de los rangos de temperatura de las electroválvulas

Rango de temperatura de la válvula	El rango de temperatura de la válvula (TS) viene determinado por el material de la junta seleccionado, el rango de temperatura para el correcto funcionamiento de la válvula y, a veces, por el fluido (por ejemplo, el vapor)
Rango de temperatura ambiente de la cabeza	El rango de temperatura ambiente del operador está determinado por el nivel de potencia seleccionado y el código de seguridad
Rango de temperatura total	El rango de temperatura de la electroválvula completa viene determinado por las limitaciones de los dos rangos de temperatura anteriores

Características eléctricas

Clase de aislamiento de la bobina F

Seguridad eléctrica IEC 335

Tensiones estándar CC (=) 24 V - 48 V

F

IEC 335

CC (=) 24 V - 48 V

CA (~) 24 V - 48 V - 115 V - 230 V⁽¹⁾/50 Hz; otras tensiones y 60 Hz están disponibles bajo demanda

Opción de prefijo	Consumos nominales				Intervalo de temperatura (TS) ambiente del operador (C°) ⁽²⁾	Código de seguridad	Protección de la caja eléctrica (EN 60529)	Sustitución de la bobina/ del kit		Tipo ⁽³⁾
	Entrada	Mantenida	Caliente/Frío					~	=	
	(VA)	(VA)	(W)	(W)				230 V/50 Hz	24 V/CC	
Potencia básica (BP)										
SC	55	23	10,5	9/11,2	De -40 a +75	EN 60730	IP65, moldeado	400425-117	400425-142	01
WP/WS	55	23	10,5	9/11,2	De -40 a +75	EN 60730	IP67, acero/acero inox.	400405-117	400405-142	03
NF/WSNF	55	23	10,5	-	De -60 a +25/40/60	II2G Ex db IIC Gb T6/T5/T4, II2D Ex tb IIIC Db	IP66/67, alu./acero inox.	400405-117	-	02
NF/WSNF	-	-	-	9/11,2	De -60 a +40/60/75	II2G Ex db IIC Gb T6/T5/T4, II2D Ex tb IIIC Db	IP66/67, alu./acero inox.	-	400405-142	02
EM/WSEM	55	23	10,5	9/11,2	De -40 a +40	II2G Ex eb mb IIC Gb T3, II2D Ex tb IIIC Db	IP66/67, acero/acero inox.	400909-117	400913-142	03
PV	55	23	10,5	9/11,2	De -40 a +65	II2G Ex mb IIC Gb T3(-)/T4(=), II2D Ex mb IIIC Db	IP67, moldeado	- ⁽⁴⁾	- ⁽⁴⁾	04
EF	55	23	10,5	9/11,2	De -40 a +52/40	NEMA tipo 7 y 9	NEMA 4X	-	-	05
EFHT	55	23	10,5	9/11,2	De -40 a +52/40	NEMA tipo 7 y 9	NEMA 4X	-	-	05
JBEF	55	23	10,5	9/11,2	De -40 a +52/40	NEMA tipo 7 y 9	NEMA 4X	-	-	11
JBEFHT	55	23	10,5	9/11,2	De -40 a +52/40	NEMA tipo 7 y 9	NEMA 4X	-	-	11
EV	55	23	11,6	9/11,6	De -40 a +52/40	NEMA tipo 7 y 9, ATEX II 2G Ex db mb IICT* Gb II 2D Ex mb tb IICT* Db IECEX Ex db mb IICT* Gb Ex mb tb IICT* Db	NEMA 4X	-	-	05
EVHT	55	23	11,6	9/11,6	De -40 a +52/40	NEMA tipo 7 y 9, ATEX II 2G Ex db mb IICT* Gb II 2D Ex mb tb IICT* Db IECEX Ex db mb IICT* Gb Ex mb tb IICT* Db	NEMA 4X	-	-	05
EVMF	55	23	11,6	9/11,6	De -40 a +52/40	NEMA tipo 7 y 9, ATEX II 2G Ex db mb IICT* Gb II 2D Ex mb tb IICT* Db IECEX Ex db mb IICT* Gb Ex mb tb IICT* Db	NEMA 4X	-	-	05
Baja potencia (LP)										
SC	1,5	1,5	1,5	1,7/1,7	De -40 a +60	EN 60730	IP65, moldeado	400925-097	400925-042	06
WP/WS	1,5	1,5	1,5	1,7/1,7	De -40 a +60	EN 60730	IP67, acero/acero inox.	400926-097	400926-042	08
LPKF/WSLPKF	2,4	2,4	2,4	-	De -40 a +40/65/80	II2G Ex db IIB+H2 Gb T6/T5/T4, II2D Ex tb IIIC Db	IP66/67, alu./acero inox.	- ⁽⁴⁾	- ⁽⁴⁾	12
LPKF/WSLPKF	-	-	-	2,1 ⁽⁵⁾	De -40 a +40/80	II2G Ex db IIB+H2 Gb T6/T4, II2D Ex tb IIIC Db	IP66/67, alu./acero inox.	- ⁽⁴⁾	- ⁽⁴⁾	12
NF/WSNF	1,85	1,85	1,85	1,5/1,8	De -60 a +75/80	II2G Ex db IIC Gb T6/T5, II2D Ex tb IIIC Db	IP66/67, alu./acero inox.	- ⁽⁴⁾⁽¹⁾	- ⁽⁴⁾	07
EM/WSEM	1,5	1,5	1,5	1,7/1,7	De -40 a +40/55	II2G Ex eb mb IIC Gb T6/T5, II2D Ex tb IIIC Db	IP66/67, acero/acero inox.	- ⁽⁴⁾	- ⁽⁴⁾	08
PV	-	-	-	1,7/1,7	De -40 a +65	II2G Ex mb IIC Gb T6, II2D Ex mb IIIC Db	IP67, moldeado	-	- ⁽⁴⁾	09
EF	-	-	-	1,8/1,8	De -40 a +60	NEMA tipo 7 y 9	NEMA 4X	-	-	10
EFHT	-	-	-	1,8/1,8	De -40 a +60	NEMA tipo 7 y 9	NEMA 4X	-	-	10
JBEF	-	-	-	1,8/1,8	De -40 a +60	NEMA tipo 7 y 9	NEMA 4X	-	-	11
JBEFHT	-	-	-	1,8/1,8	De -40 a +60	NEMA tipo 7 y 9	NEMA 4X	-	-	11
EV	-	-	-	1,7/1,7	De -40 a +60	NEMA tipo 7 y 9, ATEX II 2G Ex db mb IICT* Gb II 2D Ex mb tb IICT* Db IECEX Ex db mb IICT* Gb Ex mb tb IICT* Db	NEMA 4X	-	-	10
EVHT	-	-	-	1,7/1,7	De -40 a +60	NEMA tipo 7 y 9, ATEX II 2G Ex db mb IICT* Gb II 2D Ex mb tb IICT* Db IECEX Ex db mb IICT* Gb Ex mb tb IICT* Db	NEMA 4X	-	-	10
EVMF	-	-	-	1,7/1,7	De -40 a +60	NEMA tipo 7 y 9, ATEX II 2G Ex db mb IICT* Gb II 2D Ex mb tb IICT* Db IECEX Ex db mb IICT* Gb Ex mb tb IICT* Db	NEMA 4X	-	-	10

3/2 NC SERIE 551

Opción de prefijo	Consumos nominales				Intervalo de temperatura (TS) ambiente del operador	Código de seguridad	Protección de la caja eléctrica (EN 60529)	Sustitución de la bobina/ del kit		Tipo ⁽³⁾
	Entrada	Mantenida		Caliente/Frío				~	=	
	~	~	=	(VA)				(VA)	(W)	
Ultrabaja potencia (ULP)										
LPKF/WSLPKF	-	-	-	0,5/0,5 ⁽⁵⁾	De -40 a +70/80	II2G Ex db IIB+H2 Gb T6/T5, II2D Ex tb IIIC Db	IP66/67, alu./acero inox.	-	- ⁽⁴⁾	12
EF	-	-	-	0,55/0,7	De -40 a +52/40	NEMA tipo 7 y 9	NEMA 4X	-	-	10
EFHT	-	-	-	0,55/0,7	De -40 a +52/40	NEMA tipo 7 y 9	NEMA 4X	-	-	10
JBEF	-	-	-	0,55/0,7	De -40 a +52/40	NEMA tipo 7 y 9	NEMA 4X	-	-	10
JBEFHT	-	-	-	0,55/0,7	De -40 a +52/40	NEMA tipo 7 y 9	NEMA 4X	-	-	11
EV	-	-	-	0,55/0,7	De -40 a +52/40	NEMA tipo 7 y 9, ATEX II 2G Ex db mb IICT* Gb II 2D Ex mb tb IICT* Db IECEX Ex db mb IICT* Gb Ex mb tb IICT* Db	NEMA 4X	-	-	10
EVHT	-	-	-	0,55/0,7	De -40 a +52/40	NEMA tipo 7 y 9, ATEX II 2G Ex db mb IICT* Gb II 2D Ex mb tb IICT* Db IECEX Ex db mb IICT* Gb Ex mb tb IICT* Db	NEMA 4X	-	-	10
EVMF	-	-	-	0,55/0,7	De -40 a +52/40	NEMA tipo 7 y 9, ATEX II 2G Ex db mb IICT* Gb II 2D Ex mb tb IICT* Db IECEX Ex db mb IICT* Gb Ex mb tb IICT* Db	NEMA 4X	-	-	10
LI ⁽⁶⁾⁽⁷⁾	-	-	-	0,5/0,5	De -40 a +60	II1G Ex ia IIC T6 Ga, II2D Ex tb IIIC Db ⁽⁷⁾	IP66/67, alu.	-	- ⁽⁴⁾	13
WSLI ⁽⁶⁾⁽⁷⁾	-	-	-	0,5/0,5	De -40 a +60	II1G Ex ia IIC T6 Ga, II2D Ex tb IIIC Db ⁽⁷⁾	IP66/67, acero inox.	-	- ⁽⁴⁾	13

Prefijo opción	Parámetros de seguridad				
	U _i = (CC)	I _i	P _i	L _i	C _i
	(V)	(mA)	(W)	(H)	(μF)
Ultrabaja potencia (ULP)					
LI/WSLI	32	500	1,5	0	0

(1) (WS)NF: Baja potencia, 230 V CA no existe. La tensión máxima en CA es 115 V

(2) El rango de temperatura puede limitarse en función de las guarniciones

(3) Ver dimensiones en las páginas 5 a 8

(4) Hay varios kits de bobinas disponibles en ATEX/IECEX, consultar

(5) LPKF/WSLPKF: 24 V CC (0,5 W)

(6) LI/WSLI: consultar las características eléctricas en las páginas del catálogo correspondiente

(7) LI/WSLI: Ultrabaja potencia, solo 24 V CC (LI: **para utilización en zona 0, ver las condiciones de instalación citadas en la hoja de puesta en marcha**)

- No disponible

Conexiones eléctricas

Prefijo	Conexión
SC	Conector desenchufable con prensaestopas EN 175301-803A (ISO 4400) para cables con un diámetro exterior de 6 a 10 mm
WP, WS, EM, WSEM	Prensaestopas de plástico M20 para cables con un diámetro exterior de 7 a 12 mm.
NF, WSNF, LPKF, WSLPKF	Entrada de cable roscada de 1/2" NPT. Las cajas se suministran sin prensaestopas
PV	Cable moldeado, longitud estándar 2 m
LI, WSLI	Entrada de cable roscada de 1/2" NPT. Las cajas se suministran sin prensaestopas
EF, EV	Conductos 1/2" NPT
JBEF	EF + Caja de conexiones

Opciones adicionales

- Versión configurada en alimentación externa del pilotaje, TPL 20547
- Otros tipos de racordaje disponibles bajo demanda
- La cabeza magnética Ex mb (prefijo "PV") se puede suministrar con varias longitudes de cable

Montaje

- Las instrucciones de instalación/mantenimiento en varios idiomas están incluidas con cada electroválvula
- Las válvulas de accionamiento eléctrico se pueden montar en cualquier posición sin afectar el funcionamiento
- No conecte el suministro de presión al puerto de escape 3. La construcción "estanca a la atmósfera" no está adaptada para la función "distribuidora" o la utilización en la función NA. Funciones disponibles en versión específica, consultar
- IEC 61508 Seguridad funcional (sufijo SL). Verifique la compatibilidad del rango de temperatura del cuerpo con el de la cabeza magnética. Para evitar los errores, consultar
- Es necesario canalizar o equipar los escapes para proteger los componentes internos del electrodistribuidor en el caso de utilización en el exterior o en entorno difícil (polvo, líquidos, etc.).
- Las referencias de racordaje son las siguientes is 8 = NPT (ANSI 1.20.3); G = G (ISO 228/1)
- La caja Ex db prefijo "NF/WSNF" se suministra con un orificio de entrada roscado de 1/2" NPT, M20 x 1,5 (prefijo "ET") es opcional. Estas se suministran sin prensaestopas

Dimensiones (mm), peso (kg)

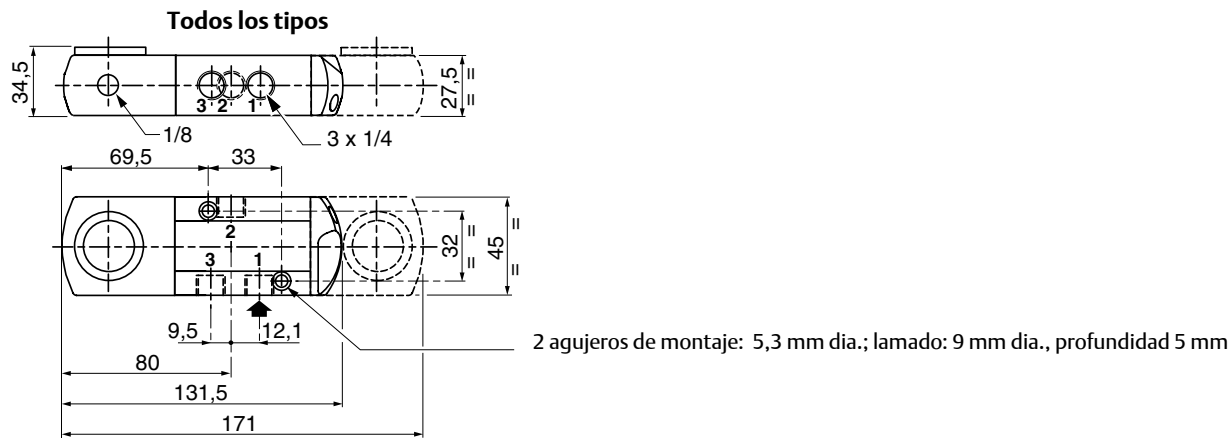

TIPO 01:
Moldeado epóxico
SC: IEC 335 / ISO 4400

551A407 / 551A408



TIPO 02:
Aluminio, revestimiento epoxi / AISI 316L SS
NF/WSNF: EN/IEC 60079-1, 60079-31

551A407 / 551A408

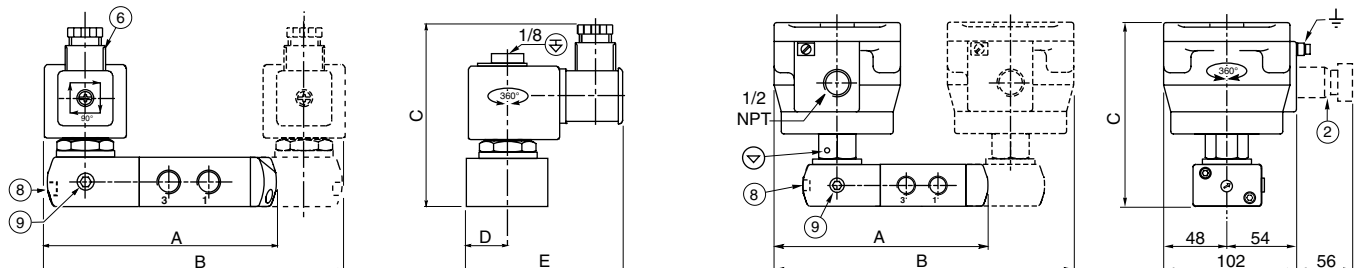

3/2 NC
SERIE
551

Dimensiones (mm), peso (kg)



TIPO 03:
Metal, revestimiento de epoxi / AISI 316L acero inox.
WP / WS: IEC 335
EM / WSEM: EN/IEC 60079-7+18+31

551A407 / 551A408

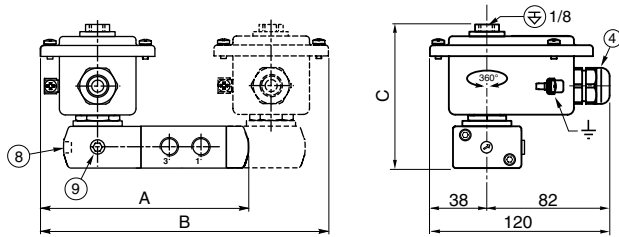

TIPO 04:
Encapsulado de epoxi
PV: EN/IEC 60079-18

551A407 / 551A408

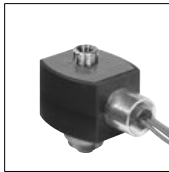
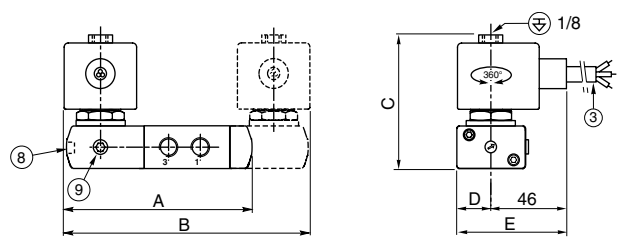

TIPO 05:
Encapsulado de epoxi
EF y EV: NEMA tipo 7, 9 / ICS-6 ANSI

551G407 / 551G408

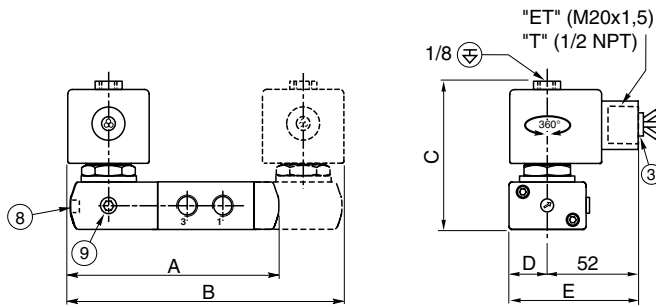

TIPO 06:
Moldeado epóxico
SC: IEC 335 / ISO 4400

551A307 / 551A308

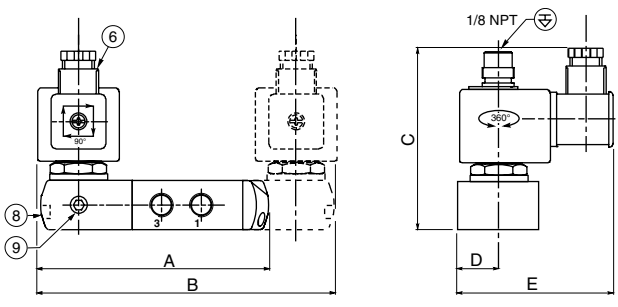

TIPO 07:
Aluminio, revestimiento epoxi / AISI 316L SS
NF/WSNF: EN/IEC 60079-1, 60079-31

551A307 / 551A308

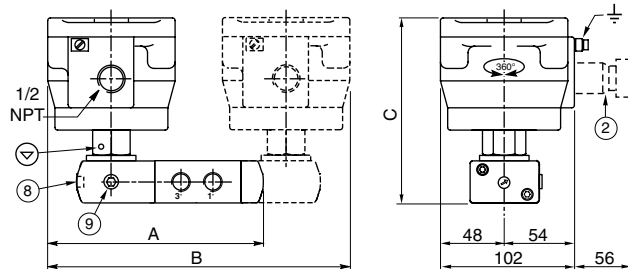

TIPO 08:
Metal, revestimiento de epoxi / AISI 316L acero inox.
WP / WS: IEC 335
EM / WSEM: EN/IEC 60079-7+18+31

551A307 / 551A308

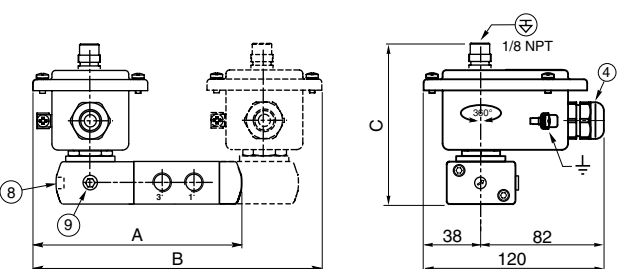

Dimensiones (mm), peso (kg)



TIPO 09:
Encapsulado de epoxi
PV: EN/IEC 60079-18

551A307 / 551A308

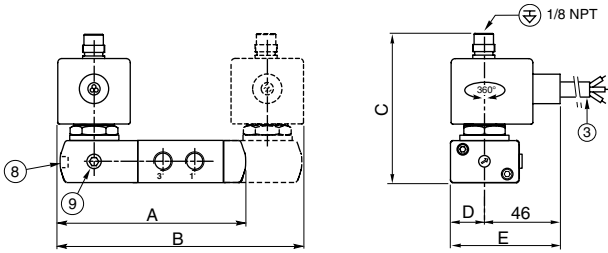

TIPO 10:
Encapsulado de epoxi
EF y EV: NEMA tipo 7, 9 / ICS-6 ANSI

551G307/551H 307/551G308/551H308

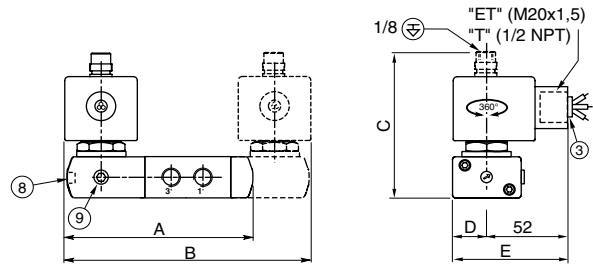

TIPO 11:
Encapsulado de epoxi
JBEF: NEMA tipo 7, 9

551G307 / 551H307 / 551G308 / 551H308

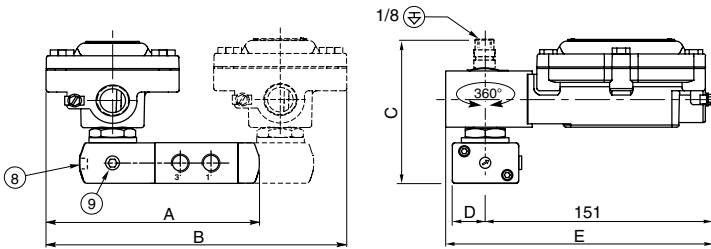

TIPO 12:
Aluminio pintura negra cataforesis / AISI 316L acero
inoxidable
LPKF/WSLPKF: EN/IEC 60079-1, 60079-31

551A307/A308/A307MO/A308MO

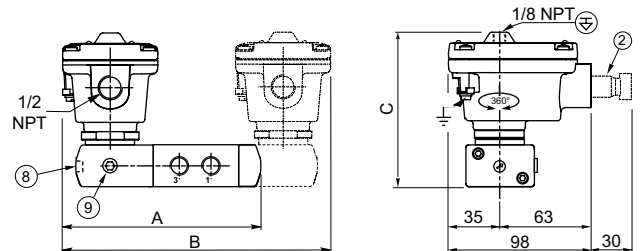

TIPO 13:
Aluminio pintura negra cataforesis / AISI 316L acero
inoxidable
LI / WSLI: EN/IEC 60079-11, 60079-31

551A307/A308/A307MO/A308MO

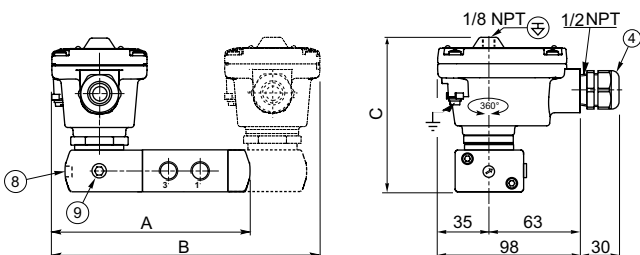

Dimensiones (mm), peso (kg) 

Tipo	Prefijo/opción	Nivel de potencia	A	B	C	D	E	Peso ⁽¹⁾	
								Monoestable	Biestable
01	SC	BP	132	170	102,7	22,5	86,5	0,76	1,34
02	NF	BP	158	224	141,8	-	-	1,85	3,51
02	WSNF	BP	158	224	141,8	-	-	3,15	4,81
03	WP/WS/EM/WSEM	BP	148	204	103	-	-	1,62	2,22
04	PV	BP	132	172	88	22,5	67,5	0,82	1,45
05	EF/EV	BP	132,5	173	85,5	22,5	74,5	0,64	1,29
06	SC	LP	132,5	173	101,5	22,5	87,5	0,97	1,55
07	NF	LP	158	224	141,8	-	-	1,85	3,51
07	WSNF	LP	158	224	141,8	-	-	3,15	4,81
08	WP/WS/EM/WSEM	LP	148	204	102,2	-	-	1,05	1,70
09	PV	LP	132	172	100,5	22,5	67,5	1,03	1,67
10	EF/EV	LP/ULP	132,5	173	100,5	22,5	74,5	0,85	1,50
11	JBEF	BP / LP / ULP	153,5	215	100,5	22,5	176	1,37	2,41
12	LPKF	LP/ULP	141	192	113	-	-	0,90	1,62
12	WSLPKF	LP/ULP	141	192	113	-	-	1,51	2,82
13	LI	ULP	141	192	113	-	-	0,91	1,63
13	WSLI	ULP	141	192	113	-	-	1,52	2,83

⁽¹⁾ Bobina y conector incluidos.

- ② Prensaestopas certificado Ex d (bajo pedido)
- ③ Cable de tres núcleos, longitud 2 m
- ④ Prensaestopas para cable no armado Ø de vaina 7 a 12 mm
- ⑥ Conector orientable en 90° (cable Ø 6 - 10 mm)
- ⑧ Ubicación del mando manual, sufijo MO
- ⑨ Alimentación externa del pilotaje: 1/8"
- ⊕ Puerto de escape del piloto conectable
- ⊖ Puerto de escape del piloto no conectable

Accesorios

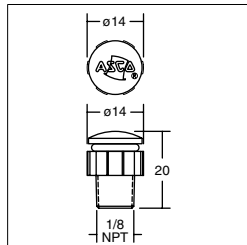

Protector de escape del piloto
Número de pieza
276405-001

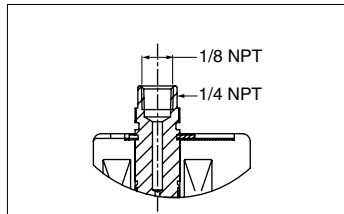

Escape superior del piloto baja potencia
(Interfaz de solenoide ASCO)

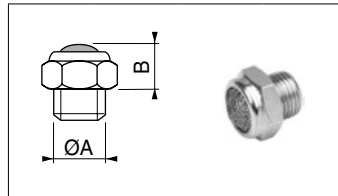

ØA	M5	1/8	1/4
B	4,5	10	11

Protector de escape
(acero inoxidable)