

ASCO™ Electrovanne

simple/double pilotage (fonction mono/bistable) - à commande assistée
corps acier inox - taraudé 1/4" et 1/2"

5/2 - 5/3
SERIES
551 - 553

Présentation

- Distributeurs monostables en conformité avec la norme CEI 61508 (Version 2010 route 2_H) certifiés par le TÜV (série 551) et EXIDA (séries 551-553) avec des niveaux d'intégrité : SIL 2 pour HFT = 0 / SIL 3 pour HFT = 1
- Electro distributeurs 5/2 et 5/3 à commande électropneumatique et raccordement taraudé
- Tous les orifices d'échappements de cet électrodistributeur étant canalissables, ils assurent une meilleure protection de l'environnement. Particulièrement recommandée pour les installations en zones sensibles telles que salles blanches, industries pharmaceutiques ou agro-alimentaires
- Distributeur garantissant en standard une complète isolation des composants internes contre les liquides, poussières, et autres agents présents dans l'environnement (version étanche par rapport à l'atmosphère)
- Possibilité de pilotage externe (alimentation externe du pilote) permettant un fonctionnement à partir d'une pression différentielle minimale de 0 bar par retournement d'une garniture spécifique
- Electrovanne conforme aux Directives UE applicables

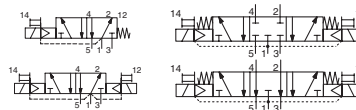

Généralités

Pression différentielle 2 - 10,4 bar [1 bar = 100 kPa]
Débit (Qv à 6 bar) 1/4" = 860 l/min (5/2) ; 760 l/min (5/3) (ANR)
1/2" = 3000 l/min

fluides (*)	plage de température (TS)	garnitures (*)
air, gaz neutres, filtrés	551 : -40°C à +80°C	VMQ (silicone) + PUR (polyuréthane)
	553 : -40°C à +60°C	

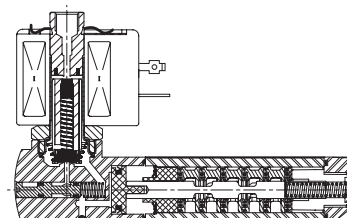

Matériaux en contact avec le fluide

(*) Vérifier la compatibilité du fluide avec les matériaux en contact

Corps, embouts	Acier inox, AISI 316L
Pièces internes du distributeur	Acier inox, POM
Tube-culasse	Acier inox
Culasse et noyau mobile	Acier inox
Ressort noyau	Acier inox
Garnitures d'étanchéité & clapets	NBR
Clapet supérieur	FPM
Guide noyau	POM
Embase fileté (faible puissance)	Acier inox, AISI 430
Siège	Acier inox
Insert de siège	POM
Bague de déphasage	Argent
Bagues mobiles (faible puissance)	PTFE (Têtes NF/WSNF uniquement)

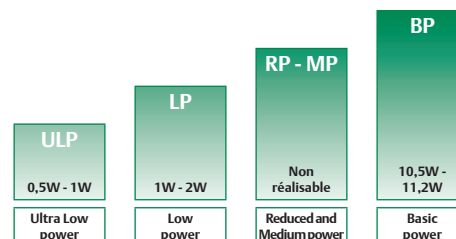

PLAGES DE PUISSANCE - valeurs au maintien à froid (watt)

Spécifications

Ø raccordement	Ø de passage	coefficient de débit Kv		pression différentielle admissible (bar)			puissance	préfixes optionnels têtes magnétiques								code de base				
								NEMA 7 & 9	NEMA 7 & 9 ATEX IECEx	ATEX / IECEx				IP65						
										Ex db	Ex eb	Ex mb	Ex ia							
(*)	(mm)	(m³/h)	(l/min)	mini ⁽¹⁾	maxi (PS)	air (*)	~	=	~/=	EF ⁽²⁾	EV ⁽²⁾	LPKF	NF	EM	PV	LI	WSLI	SC		
5/2 - Commande électropneumatique - rappel ressort (monostable)																				
1/4"	6	0,75	12,5	0/2	10	10	BP	-	-	-	●	●	●	-	-	●	❖551A421 ⁽³⁾			
							BP	-	●	-	-	-	-	-	-	-	-	-	-	❖551G421 ⁽³⁾
							LP	-	-	●	●	●	○	-	-	●	❖551A321 ⁽³⁾			
							LP	○	○	-	-	-	-	-	-	-	-	❖551G321 ⁽³⁾		
							ULP	-	-	○	-	-	-	○	○	-	-	❖551A321 ⁽³⁾		
							ULP	○	○	-	-	-	-	-	-	-	-	❖551H321 ⁽³⁾		
1/2"	13	3,15	52,5	0/2	10	10	BP	-	-	-	●	●	●	-	-	●	❖553A421 ⁽³⁾			
							BP	●	●	-	-	-	-	-	-	-	-	❖553G421 ⁽³⁾		
							LP	-	-	●	●	●	○	○	○	●	❖553A321 ⁽³⁾			
							LP	○	○	-	-	-	-	-	-	-	-	❖553G321 ⁽³⁾		
							ULP	-	-	○	-	-	-	○	○	-	-	❖553A321 ⁽³⁾		
							ULP	○	○	-	-	-	-	-	-	-	-	❖553H321 ⁽³⁾		

❖ Sélectionner 8 pour NPT ANSI 1.20.3 ou sélectionner G pour ISO G (228/1) ● Version disponible ○ Disponible en CC uniquement. - Non disponible

(1) La valeur minimale 0 bar est obtenue seulement dans le cas où une pression externe de pilotage est appliquée.

(2) UL CSA

(3) Certification CEI 61508 sécurité fonctionnelle intégrée, utiliser le suffixe "SL".

Spécifications

Ø raccor- dement	Ø de passage	coefficient de débit Kv		pression différentielle admissible (bar)		puissance	préfixes optionnels têtes magnétiques										code de base								
							NEMA 7 & 9	NEMA 7 & 9 ATEX IECEX	ATEX / IECEx					IP65											
									Ex db	Ex eb mb	Ex mb	Ex ia													
(*)	(mm)	(m³/h)	(l/min)	mini ⁽¹⁾	air (*)	~	=	~/=	EF ⁽²⁾	EV ⁽²⁾	LPKF	NF	EM	PV	LI	WSLI	SC								
5/2 - Commande et rappel électropneumatiques (bistable)																									
1/4"	6	0,75	12,5	0/2	10	10	BP	-	-	-	●	●	-	-	-	-	●	❖551A422							
							BP	●	●	-	-	-	-	-	-	-	-	-	-	-	●	❖551G422			
							LP	-	-	●	●	○	○	-	-	-	-	-	-	-	-	●	❖551A322		
							LP	○	○	-	-	-	-	-	-	-	-	-	-	-	-	-	-	❖551G322	
							ULP	-	-	○	-	-	-	-	○	○	-	-	-	-	-	-	-	❖551A322	
							ULP	○	○	-	-	-	-	-	-	-	-	-	-	-	-	-	-	-	❖551H322
1/2"	13	3,15	52,5	0/2	10	10	BP	-	-	-	●	●	-	-	-	-	-	●	❖553A422						
							BP	●	●	-	-	-	-	-	-	-	-	-	-	-	-	-	❖553G422		
							LP	-	-	●	●	○	○	-	-	-	-	-	-	-	-	-	●	❖553A322	
							LP	○	○	-	-	-	-	-	-	-	-	-	-	-	-	-	-	-	❖553G322
							ULP	-	-	○	-	-	-	-	○	○	-	-	-	-	-	-	-	-	❖553A322
							ULP	○	○	-	-	-	-	-	-	-	-	-	-	-	-	-	-	-	-
5/3 - W1 - centre fermé, commande et rappel électropneumatiques																									
1/4"	6	0,66	11	0/2	10	10	BP	-	-	-	●	●	●	-	-	-	-	●	❖551A438						
							LP	-	-	●	●	○	-	-	-	-	-	-	-	-	-	●	❖551A338		
							ULP	-	-	○	-	-	-	○	○	-	-	-	-	-	-	-	-	❖551A338	
5/3 - W3 - centre ouvert à l'échappement, commande et rappel électropneumatiques																									
1/4"	6	0,66	11	0/2	10	10	BP	-	-	-	●	●	●	-	-	-	-	●	❖551A439						
							LP	-	-	●	●	○	-	-	-	-	-	-	-	-	-	●	❖551A339		
							ULP	-	-	○	-	-	-	○	-	-	-	-	-	-	-	-	-	❖551A339	

❖ Sélectionner 8 pour NPT ANSI 1.20.3 ou sélectionner G pour ISO G (228/1) ● Version disponible ○ Disponible en CC uniquement. - Non disponible

⁽¹⁾ La valeur minimale 0 bar est obtenue seulement dans le cas où une pression externe de pilotage est appliquée.

⁽²⁾ UL CSA

Préfixes

préfixe							désignation	puissance			
1	2	3	4	5	6	7		ULP	LP	MP	BP
E	F						Antidéflaquant - NEMA 7, 9 - conduit acier zingué (fils longueurs 46 cm)	○	○	-	●
E	F	H	T				EF (fils longueurs 46 cm) + haute température	○	○	-	●
E	F	H	T	L			EF + haute température + fils longueurs 182 cm	○	○	-	●
E	F	L					EF + fils longueurs 182 cm	○	○	-	●
J	B	E	F				EF + boîte de dérivation (conduit entrée câble (1/2" NPT))	○	○	-	●
J	B	E	F	M	F		EF + boîte de dérivation (conduit entrée câble (1/2" NPT)) + bobines protection contre surtensions	○	○	-	●
J	C	E	F				EF + boîte de dérivation (conduit entrée câble (3/4" NPT))	○	○	-	●
J	C	E	F	H	T		EF + boîte de dérivation (conduit entrée câble (3/4" NPT)) + haute température	○	○	-	●
E	V						Antidéflaquant - NEMA 7, 9 - conduit acier inox 316 (fils longueurs 46 cm)	○	○	-	●
E	V	H	T				EV (fils longueurs 46 cm) + haute température	○	○	-	●
E	V	H	T	L			EV + haute température + fils longueurs 182 cm	○	○	-	●
E	V	L					EV + fils longueurs 182 cm	○	○	-	●
E	V	M	F				EV + bobines protection contre surtensions	○	○	-	●
E	V	M	F	L			EV + bobines protection contre surtensions + fils longueurs 182 cm	○	○	-	●
E	M						Étanche IP66/67 - Boîtier métal (EN/CEI 60079-7, -18 et -31)*	-	●	-	●
		E	T				Conduit d'entrée de câble/filetage (M20 x 1,5)	-	●	-	●
L	P	K	F				Antidéflaquant - Aluminium (EN/CEI 60079-1, 60079-31)*	○	●	-	-
N	F						Antidéflaquant - Aluminium (EN/CEI 60079-1, 60079-31)*	-	●	-	●
P	V						Encapsulation époxy (EN/CEI 60079-18)*	-	○	-	●
S	C						Bobine et connecteur débouchable (EN/CEI 60730)	-	●	-	●
W	P						Étanche IP67 - Boîtier métal	-	●	-	●
L	I						Sécur. Intrinsic - boîtier aluminium IP66/IP67 (EN/CEI 60079-11+31)*	○	-	-	-
W	S						Étanche IP67 - boîtier acier inox 316	-	●	-	●
W	S	L	P	K	F		Antidéflaquant acier inox 316L (EN/CEI 60079-1, 60079-31)*	○	●	-	-
W	S	E	M				Étanche IP66/67 - boîtier acier inox 316 (EN/CEI 60079-0+7+18+31)*	-	●	-	●
W	S			L	I		Sécur. Intrinsic - boîtier inox 316L IP66/IP67 (EN/CEI 60079-11+31)*	○	-	-	-
W	S	N	F				Antidéflaquant acier inox 316L (EN/CEI 60079-1, 60079-31)*	-	●	-	●
		T					Conduit d'entrée de câble/filetage (1/2" NPT)	-	●	-	●
				H	T		Classe H - Haute temp., +80°C temp. ambiante	-	-	-	●
						X	Autres constructions spéciales	-	●	-	●

Sélection du matériel

ETAPE 1

Sélectionner le code de base, lettre d'identification du raccordement incluse. Se référer au tableau de sélection du matériel page : 1 or 2

Exemple : G551A421

ETAPE 2

Choisir le préfixe (combinaison).. Se référer au tableau de sélection du matériel et à celui du préfixe, respecter le niveau de puissance indiqué.

Exemple : EM

ETAPE 3

Sélectionner le suffixe (combinaison), si nécessaire. Se référer au tableau du suffixe, respecter le niveau de puissance indiqué. **Exemple : MO**

ETAPE 4

Sélectionner la tension. Se référer aux tensions standard page : 4

Exemple : 230V / 50Hz

ETAPE 5

Code final / référence de commande.

Exemple :

EM G551A421MO 230 V / 50 Hz

Suffixes

suffixe							désignation	puissance			
1	2	3	4	5	6	7		ULP	LP	MP	BP
			M	O			Commande manuelle à impulsion	○	○/●	-	●
	S	L					Certification CEI 61508 Sécurité fonctionnelle ⁽¹⁾	○	○/●	-	●

Options & Accessoires

Série	Ø raccordement	protecteur d'échappement (acier inox)		
		G	NPT	(M)
551-553	1/8"	34600418 ⁽²⁾	34600482 ⁽²⁾	-
551	1/4"	34600419 ⁽²⁾	34600483 ⁽²⁾	-
553	1/2"	34600479 ⁽²⁾	34600479 ⁽²⁾	-
551	M5	-	-	34600484 ⁽²⁾

● Version disponible ○ Disponible en CC uniquement - Non disponible

* Têtes magnétiques ATEX/IECEx conformes EN ISO 80079-36 (2016) et EN ISO 80079-37 (2016) [vannes non électriques]

⁽¹⁾ Ne pas utiliser avec le suffixe MO

⁽²⁾ Inclus avec le suffixe «SL»

Exemples de commandes :

SC	G	553	A	421	230V / 50 Hz
SC	G	551	A	421	SL 230V / 50 Hz
SC	G	551	A	422	MO 230V / 50 Hz
SCHT	8	551	A	422	MO 230V / 50 Hz
LPKF	G	551	A	321	MO 24V / CC
WLSL	G	551	A	321	24V / CC
EM	8	551	A	421	MO 230V / 50 Hz
EF	G	551	G	421	MO 240V / 60 Hz

préfixe
taroudage orifice
code de base

tension
suffixe

Explication relative à la plage de température des électrovannes

Plage de température de l'électrovanne	La plage de température (TS) est déterminée en fonction du matériau de la garniture sélectionnée, de la plage de température assurant le fonctionnement correct et parfois, du fluide distribué (la vapeur, par exemple)
Plage de température de la tête magnétique	La plage de température de la tête magnétique est déterminée en fonction de la plage de puissance sélectionnée ainsi que du mode de protection
Plage de température totale	La plage de température complète est déterminée en fonction des limites des deux plages de température spécifiées ci-dessus.

Caractéristiques électriques

Classe d'isolation bobine	F
Conformité électrique	CEI 335
Tensions standard	CC (=) 24V - 48V CA (~) 24V - 48V - 115V - 230V ⁽¹⁾ /50Hz; autres tensions et 60Hz sur demande

préfixe option	puissances nominales				plage temp. ambiante tête magnétique (TS) (C°) ⁽²⁾	mode de protection	protection électrique (EN 60529)	bobine de recharge / kit		type ⁽³⁾
	appel	maintien		chaud/froid				~	=	
	(VA)	(VA)	(W)	(W)						
Puissance version de base (Basic Power = BP)										
SC	55	23	10,5	9/11,2	-40 à +75	EN 60730	IP65, surmoulée	400425-117	400425-142	01
WP/WS	55	23	10,5	9/11,2	-40 à +75	EN 60730	IP67, acier/inox	400405-117	400405-142	03
NF/WSNF	55	23	10,5	-	-60 à +25/40/60	I12G Ex db IIC Gb T6/T5/T4, I12D Ex tb IIIC Db	IP66/67, alu./inox	400405-117	-	02
NF/WSNF	-	-	-	9/11,2	-60 à +40/60/75	I12G Ex db IIC Gb T6/T5/T4, I12D Ex tb IIIC Db	IP66/67, alu./inox	-	400405-142	02
EM/WSEM	55	23	10,5	9/11,2	-40 à +40	I12G Ex eb mb IIC Gb T3, I12D Ex tb IIIC Db	IP66/67, acier/inox	400909-117	400913-142	03
PV	55	23	10,5	9/11,2	-40 à +65	I12G Ex mb IIC Gb T3(-)/T4(=), I12D Ex mb IIIC Db	IP67, surmoulée	-(4)	-(4)	04
EF	55	23	10,5	9/11,2	-40 à +52/40	NEMA type 7 et 9	NEMA 4X	-	-	05
EFHT	55	23	10,5	9/11,2	-40 à +52/40	NEMA type 7 et 9	NEMA 4X	-	-	05
JBEF	55	23	10,5	9/11,2	-40 à +52/40	NEMA type 7 et 9	NEMA 4X	-	-	11
JBEFHT	55	23	10,5	9/11,2	-40 à +52/40	NEMA type 7 et 9	NEMA 4X	-	-	11
EV	55	23	11,6	9/11,6	-40 à +52/40	NEMA type 7 et 9, ATEX II 2G Ex db mb IICT* Gb I12D Ex mb tb IIIC T* Db IECEX Ex db mb IIC T* Gb Ex mb tb IIIC T* Db	NEMA 4X	-	-	05
EVHT	55	23	11,6	9/11,6	-40 à +52/40	NEMA type 7 et 9, ATEX II 2G Ex db mb IICT* Gb I12D Ex mb tb IIIC T* Db IECEX Ex db mb IIC T* Gb Ex mb tb IIIC T* Db	NEMA 4X	-	-	05
EVMF	55	23	11,6	9/11,6	-40 à +52/40	NEMA type 7 et 9, ATEX II 2G Ex db mb IICT* Gb I12D Ex mb tb IIIC T* Db IECEX Ex db mb IIC T* Gb Ex mb tb IIIC T* Db	NEMA 4X	-	-	05
Faible puissance (Low Power = LP)										
SC	1,5	1,5	1,5	1,7/1,7	-40 à +60	EN 60730	IP65, surmoulée	400925-097	400925-042	06
WP/WS	1,5	1,5	1,5	1,7/1,7	-40 à +60	EN 60730	IP67, acier/inox	400926-097	400926-042	08
LPKF/WSLPKF	2,4	2,4	2,4	-	-40 à +40/65/80	I12G Ex db IIB+H2 Gb T6/T5/T4, I12D Ex tb IIIC Db	IP66/67, alu./inox	-(4)	-(4)	12
LPKF/WSLPKF	-	-	-	2,1 ⁽⁵⁾	-40 à +40/80	I12G Ex db IIB+H2 Gb T6/T4, I12D Ex tb IIIC Db	IP66/67, alu./inox	-(4)	-(4)	12
NF/WSNF	1,85	1,85	1,85	1,5/1,8	-60 à +75/80	I12G Ex db IIC Gb T6/T5, I12D Ex tb IIIC Db	IP66/67, alu./inox	-(4)(1)	-(4)	07
EM/WSEM	1,5	1,5	1,5	1,7/1,7	-40 à +40/55	I12G Ex eb mb IIC Gb T6/T5, I12D Ex tb IIIC Db	IP66/67, acier/inox	-(4)	-(4)	08
PV	-	-	-	1,7/1,7	-40 à +65	I12G Ex mb IIC Gb T6, I12D Ex mb IIIC Db	IP67, surmoulée	-	-(4)	09
EF	-	-	-	1,8/1,8	-40 à +60	NEMA type 7 et 9	NEMA 4X	-	-	10
EFHT	-	-	-	1,8/1,8	-40 à +60	NEMA type 7 et 9	NEMA 4X	-	-	10
JBEF	-	-	-	1,8/1,8	-40 à +60	NEMA type 7 et 9	NEMA 4X	-	-	11
JBEFHT	-	-	-	1,8/1,8	-40 à +60	NEMA type 7 et 9	NEMA 4X	-	-	11
EV	-	-	-	1,7/1,7	-40 à +60	NEMA type 7 et 9, ATEX II 2G Ex db mb IICT* Gb I12D Ex mb tb IIIC T* Db IECEX Ex db mb IIC T* Gb Ex mb tb IIIC T* Db	NEMA 4X	-	-	10
EVHT	-	-	-	1,7/1,7	-40 à +60	NEMA type 7 et 9, ATEX II 2G Ex db mb IICT* Gb I12D Ex mb tb IIIC T* Db IECEX Ex db mb IIC T* Gb Ex mb tb IIIC T* Db	NEMA 4X	-	-	10
EVMF	-	-	-	1,7/1,7	-40 à +60	NEMA type 7 et 9, ATEX II 2G Ex db mb IICT* Gb I12D Ex mb tb IIIC T* Db IECEX Ex db mb IIC T* Gb Ex mb tb IIIC T* Db	NEMA 4X	-	-	10

préfixe option	puissances nominales			plage temp. ambiante tête magnétique (TS) (C°) ⁽²⁾	mode de protection	protection électrique (EN 60529)	bobine de rechange / kit		type ⁽³⁾	
	appel	maintien	chaud/froid				~	=		
	(VA)	(VA)	(W)				230 V/50 Hz	24V/CC		
Très faible puissance (Ultra Low Power = ULP)										
LPKF/WSLPKF	-	-	-	0,5/0,5 ⁽⁵⁾	-40 à +70/80	II2G Ex db IIB+H2 Gb T6/T5, II2D Ex tb IIIC Db	IP66/67, alu./inox	-	- ⁽⁴⁾	12
EF	-	-	-	0,55/0,7	-40 à +52/40	NEMA type 7 et 9	NEMA 4X	-	-	10
EFHT	-	-	-	0,55/0,7	-40 à +52/40	NEMA type 7 et 9	NEMA 4X	-	-	10
JBEF	-	-	-	0,55/0,7	-40 à +52/40	NEMA type 7 et 9	NEMA 4X	-	-	10
JBEFHT	-	-	-	0,55/0,7	-40 à +52/40	NEMA type 7 et 9	NEMA 4X	-	-	11
EV	-	-	-	0,55/0,7	-40 à +52/40	NEMA type 7 et 9, ATEX II 2G Ex db mb IICT* Gb II 2D Ex mb tb IICT* Db IECEX Ex db mb IICT* Gb Ex mb tb IICT* Db	NEMA 4X	-	-	10
EVHT	-	-	-	0,55/0,7	-40 à +52/40	NEMA type 7 et 9, ATEX II 2G Ex db mb IICT* Gb II 2D Ex mb tb IICT* Db IECEX Ex db mb IICT* Gb Ex mb tb IICT* Db	NEMA 4X	-	-	10
EVMF	-	-	-	0,55/0,7	-40 à +52/40	NEMA type 7 et 9, ATEX II 2G Ex db mb IICT* Gb II 2D Ex mb tb IICT* Db IECEX Ex db mb IICT* Gb Ex mb tb IICT* Db	NEMA 4X	-	-	10
LI ⁽⁶⁾⁽⁷⁾	-	-	-	0,5/0,5	-40 à +60	II1G Ex ia IIC T6 Ga, II2D Ex tb IIIC Db ⁽⁷⁾	IP66/67, alu.	-	- ⁽⁴⁾	13
WSLI ⁽⁶⁾⁽⁷⁾	-	-	-	0,5/0,5	-40 à +60	II1G Ex ia IIC T6 Ga, II2D Ex tb IIIC Db ⁽⁷⁾	IP66/67, acier inox	-	- ⁽⁴⁾	13

préfixe option	paramètres sécurité				
	U _i = (CC)	I _i	P _i	L _i	C _i
	(V)	(mA)	(W)	(H)	(μF)
Très faible puissance (Ultra Low Power = ULP)					
LI/WSLI	32	500	1,5	0	0

⁽¹⁾ (WS)NF : Faible puissance (Low Power), 230 V CA n'existe pas. Tension maxi en CA 115 V

⁽²⁾ La plage de température peut être limitée par les garnitures d'étanchéité

⁽³⁾ Voir encombrements pages : 6 à 9

⁽⁴⁾ Bobines ATEX/IECEX de rechange, nous consulter

⁽⁵⁾ LPKF/WSLPKF : 24 V CC (0,5 W)

⁽⁶⁾ LI/WSLI : Vérifier les caractéristiques électriques dans les pages correspondantes du catalogue

⁽⁷⁾ LI/WSLI : Très faible puissance (Ultra Low Power), 24 V CC uniquement (LI : **Pour une utilisation en zone 0, voir les conditions d'installation citées dans la mise en service.**)

- Non disponible

Raccordements électriques

préfixe	connexion
SC	Connecteur débrochable, conformité EN175301-803A (ISO 4400), pour câble de diamètre extérieur de 6 à 10 mm
WP, WS, EM, WSEM	Presse-étoupe M20 pour câble de diamètre extérieur de 7 à 12 mm.
NF, WSNF, LPKF, WSLPKF	Conduits d'entrée de câble 1/2" NPT. Boîtiers fournis sans presse-étoupe
PV	Câble noyé de longueur 2 m
LI, WSLI	Conduits d'entrée de câble 1/2" NPT. Boîtiers fournis sans presse-étoupe
EF, EV	Conduit 1/2" NPT
JBEF	EF + boîte de dérivation

Options additionnelles

- Electro distributeur livré avec alimentation externe du pilotage, TPL 20547
- Autres raccordements réalisables sur demande
- Câbles de longueur différente sur tête magnétique Ex mb (préfixe "PV")

Installation

- Instructions d'installation/maintenance sont incluses avec chaque électrovanne
- Possibilité de montage des électrovannes dans toutes les positions
- Ne pas raccorder l'alimentation de pression à l'orifice 3 d'échappement. La construction "étanche à l'atmosphère" n'est pas adaptée pour la fonction "distributrice" et une utilisation en fonction NO. Fonctions disponibles en version spécifique, nous consulter
- Vérifier la compatibilité de la plage de température du corps avec celle de l'électrovanne pilote. Vérifier la compatibilité de la plage de température du corps avec celle de la tête magnétique. Pour éviter les erreurs, nous consulter
- Il est nécessaire de canaliser ou d'équiper les échappements pour protéger les composants internes de l'électro distributeur dans le cas d'utilisation à l'extérieur ou en environnement difficile (poussières, liquides etc.)
- Les repères de raccordement sont les suivants : 8 = NPT (ANSI 1.20.3); G = G (ISO 228/1)
- Tête Ex db préfixe "NF/WSNF", taraudée 1/2" NPT (option M20 x 1,5 (préfixe "ET")). Elles sont fournies sans presse-étoupe

Encombremments (mm), Masses (kg)

Série 551

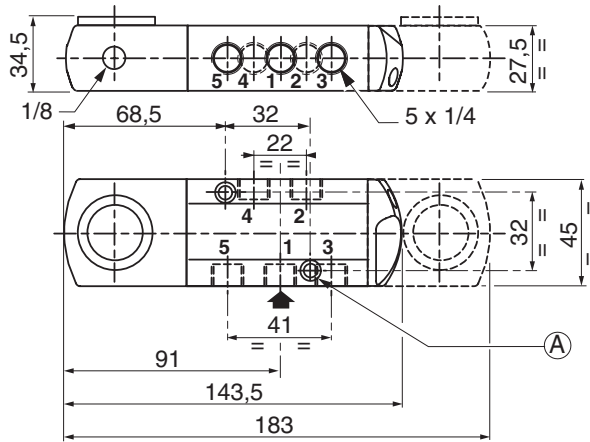

2 trous de fixation

(A) Ø 5,3 mm Lamage : Ø 9 mm, profondeur 5 mm

(B) Ø 6,5 mm Lamage : Ø 11 mm, profondeur 6 mm

Série 553

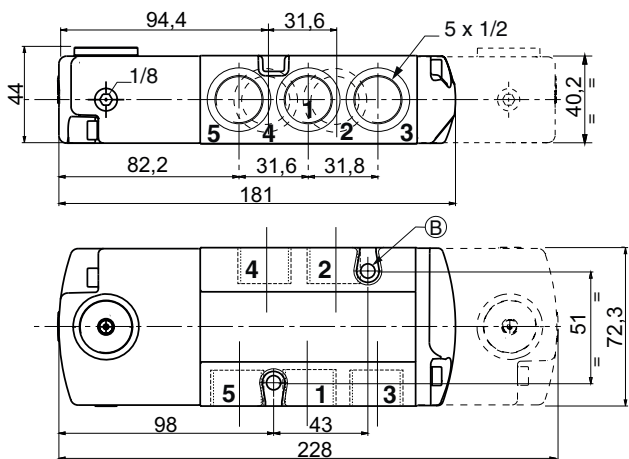

TYPE 01 :

Surmoulée époxy
 SC : CEI 335 / ISO 4400

551A421 / 551A422 / 551A438 / 551A439 / 553A421 / 553A422



TYPE 02 :

Aluminium, revêtement époxy / Acier inox, AISI 316L
 NF / WSNF : EN/CEI 60079-1, 60079-31

551A421 / 551A422 / 551A438 / 551A439 / 553A421 / 553A422

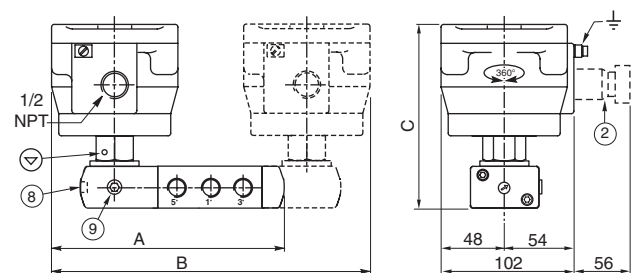
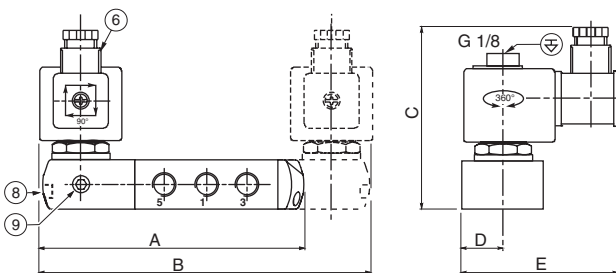

Encombremments (mm), Masses (kg)



TYPE 03 :
Métallique, revêtement époxy / Acier inox, AISI 316L
WP / WS : CEI 335
EM / WSEM : EN/CEI 60079-7+18+31

551A421 / 551A422 / 551A438 / 551A439 / 553A421 / 553A422

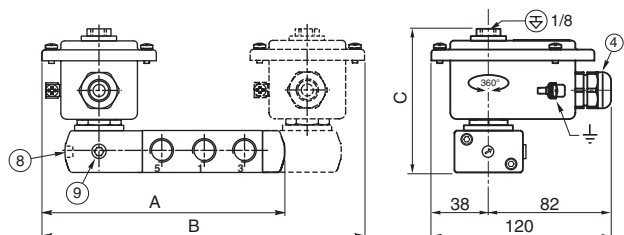

TYPE 04 :
Encapsulage époxy
PV : EN/CEI 60079-18

551A421 / 551A422 / 551A438 / 551A439 / 553A421 / 553A422

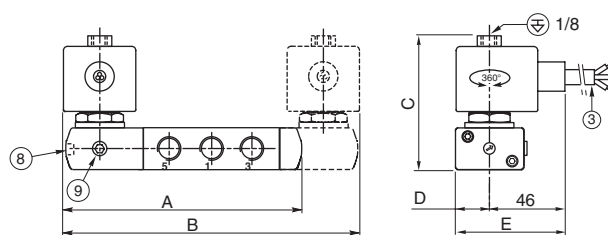

TYPE 05 :
Encapsulage époxy
EF et EV : NEMA type 7, 9 / ICS-6 ANSI

551G421 / 551G422 / 553G421 / 553G422

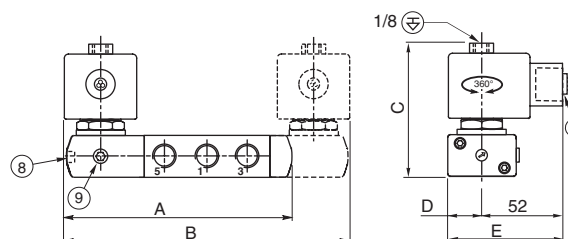

TYPE 06 :
Surmoulée époxy
SC : CEI 335 / ISO 4400

551A321 / 551A322 / 551A338 / 551A339 / 553A321 / 553A322

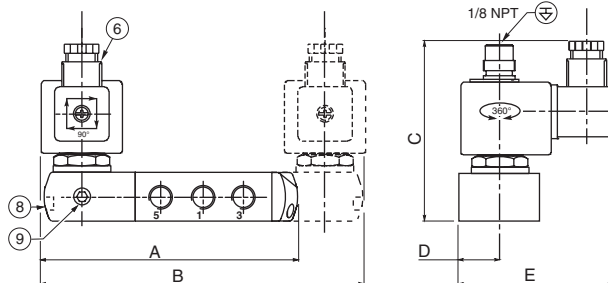

TYPE 07 :
Aluminium, revêtement époxy / Acier inox, AISI 316L
NF / WSNF : EN/CEI 60079-1, 60079-31

551A321 / 551A322 / 551A338 / 551A339 / 553A321 / 553A322

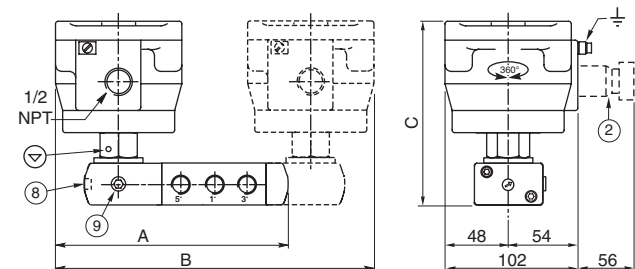

TYPE 08 :
Métallique, revêtement époxy / Acier inox, AISI 316L
WP / WS : CEI 335
EM / WSEM : EN/CEI 60079-7+18+31

551A321 / 551A322 / 551A338 / 551A339 / 553A321 / 553A322

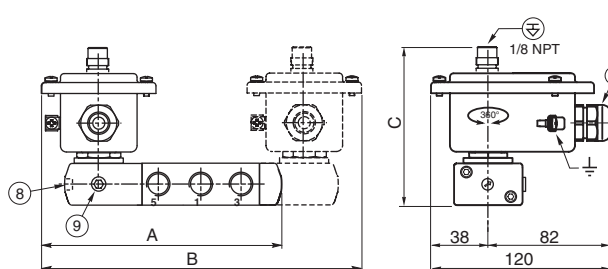

**5/2 - 5/3
SERIES
551 - 553**

Encombremments (mm), Masses (kg)

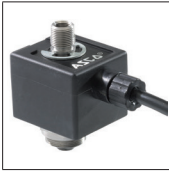

TYPE 09 :
Encapsulage époxy
PV : EN/CEI 60079-18

551A321 / 551A322 / 551A338 / 551A339 / 553A321 / 553A322

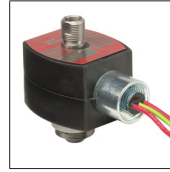
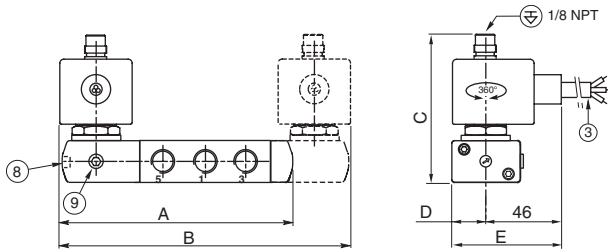

TYPE 10 :
Encapsulage époxy
EF et EV : NEMA type 7, 9 / ICS-6 ANSI

551G321/551H321/551G322/551H322/553G321/553H321/553G322/553H322

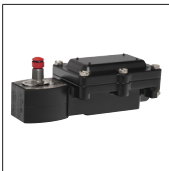
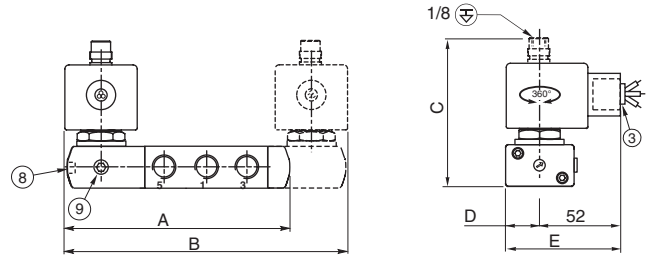

TYPE 11 :
Encapsulage époxy
JBEF : NEMA type 7, 9

551G321/551H321/551G322/551H322/553G321/553H321/553G322/553H322

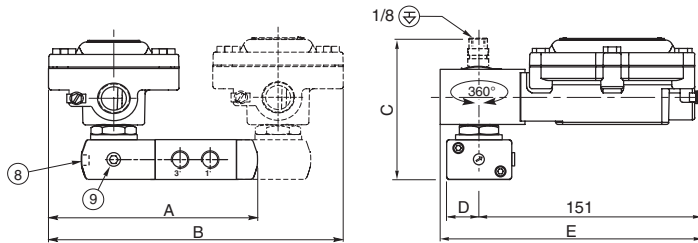

TYPE 12 :
Aluminium peinture noire cataphorèse / Acier inox,
AISI 316L
LPKF/WSLPKF : EN/CEI 60079-1, 60079-31

551A321 / 551A322 / 551A338 / 551A339 / 553A321 / 553A322

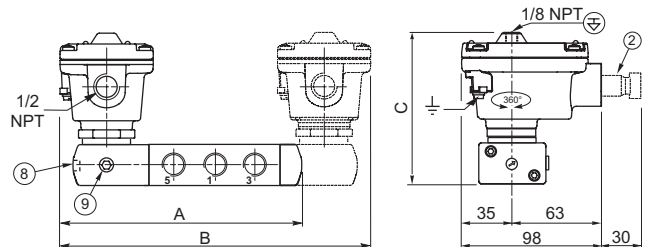

TYPE 13 :
Aluminium peinture noire cataphorèse / Acier inox,
AISI 316L
LI / WSLI : EN/CEI 60079-11, 60079-31

551A321 / 551A322 / 551A338 / 551A339 / 553A321 / 553A322

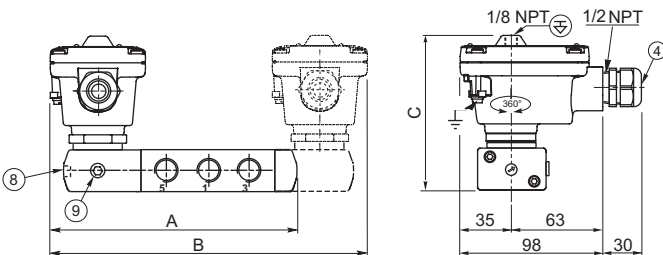

Encombrenements (mm), Masses (kg)

type	préfixe/option	puissance	551					553					masse ⁽¹⁾			
			A	B	C	D	E	A	B	C	D	E	monostable		bistable	
													551	553	551	553
01	SC	BP	144	184	103	22,5	87	181	229	109	36,15	101	1,27	3,06	2,03	4,38
02	NF	BP	170	236	142	-	-	208	281	148	-	-	2,42	4,21	4,13	6,48
02	WSNF	BP	170	236	142	-	-	208	281	148	-	-	3,72	5,51	6,73	9,08
04	WP / WS / EM / WSEM	BP	160	216	103	-	-	198	261	109	-	-	1,70	3,49	2,69	5,04
05	PV	BP	144	184	88	22,5	69	181	229	94	36,15	82,5	1,37	3,16	2,03	4,38
06	EF / EV	BP	145	185	86	22,5	75	183	230	92	36,15	88,5	1,37	3,16	2,03	4,38
07	SC	LP	145	185	102	22,5	88	183	230	108	36,15	102	1,27	3,06	2,03	4,38
08	NF	LP	170	236	142	-	-	208	281	148	-	-	2,42	4,21	4,13	6,48
08	WSNF	LP	170	236	142	-	-	208	281	148	-	-	3,72	5,51	6,73	9,08
09	WP / WS / EM / WSEM	LP	160	216	102	-	-	198	261	108	-	-	1,70	3,49	2,69	5,04
10	PV	LP	144	184	101	22,5	69	181	229	110	36,15	82,5	1,37	3,16	2,03	4,38
11	EF / EV	BP / LP / ULP	145	185	101	22,5	75	183	230	110	36,15	88,5	1,37	3,16	2,03	4,38
12	JBEF	LP / ULP	165,5	225	100,5	22,5	176	200	267	110	36,15	187,16	1,90	3,56	3,34	5,15
13	LPKF	LP / ULP	153	204	113	-	-	193	252	118,7	-	-	1,39	4,48	2,31	4,68
13	WSLPKF	ULP	153	204	113	-	-	193	252	118,7	-	-	2,00	3,15	3,51	5,75
14	LI	ULP	153	204	113	-	-	193	252	118,7	-	-	1,40	4,49	2,32	4,69
14	WSLI	LP	153	204	113	-	-	193	252	118,7	-	-	2,01	3,16	3,52	5,76

⁽¹⁾ Bobine et connecteur compris.

- ② Presse-étoupe certifié Ex d (sur demande)
- ③ Câble 3 conducteurs, longueur 2 m
- ④ Presse-étoupe pour câble non armé de Ø de gaine de 7 à 12 mm
- ⑥ Connecteur orientable 90° x 90° (câble ø 6 - 10 mm)
- ⑧ Commande manuelle, suffixe MO
- ⑨ Alimentation externe du pilotage : 1/8"
- ⊕ Echappement du pilotage raccordable
- ⊖ Echappement du pilotage non raccordable

Accessoires

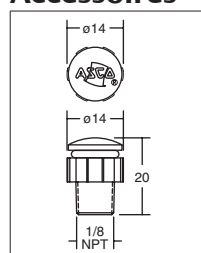

protecteur d'échappement
Réf. pochette
276405-001

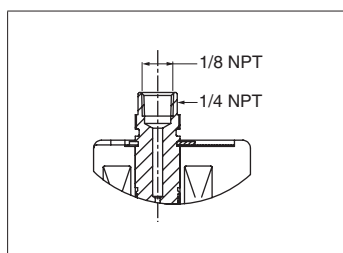

échappement supérieur pilotage
version faible puissance
(pilote interface ASCO)

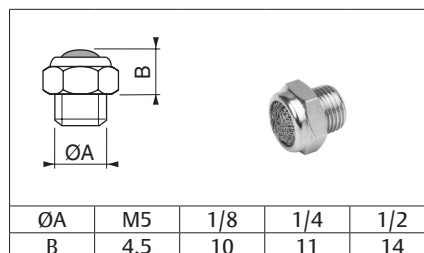

ØA	M5	1/8	1/4	1/2
B	4,5	10	11	14

protecteur d'échappement
(acier inox)